

OUTILLAGÉ

À MAIN

Une gamme pour les

PROS



- > Martellerie
- > Cisailles à main
- > Pinces
- > Machines légères de couverture
- > Joint debout
- > Divers coupes
- > Coupe de l'ardoise fibro-ciment et tuile
- > Caisses / Sacs / Tabliers
- > Mesure / Tracage
- > Battes
- > Soudure
- > Divers



www.jouanel.com





Les outils du pro

Les artisans charpentiers, couvreurs et zingueurs utilisent des matériaux très divers dans l'exercice de leurs métiers respectifs : le zinc, le cuivre, l'acier, l'aluminium, le plomb, l'inox pour le métal ainsi que l'ardoise, la lauze, la terre cuite, le fibro-ciment, le bois en fonction des régions.

Cette diversité d'utilisations et de métiers dans le domaine de la couverture demande un outillage bien spécifique pour une mise en oeuvre dans les règles de l'art de ces matériaux naturels ou composites.

Pour **Jouanel Industrie**, vous proposer un catalogue d'outillage professionnel est le prolongement naturel de son expertise métiers auprès des entreprises de la charpente, de la couverture et de l'enveloppe métallique du bâtiment.

Reconnu comme un acteur majeur du secteur, le nom de **Jouanel Industrie** résonne comme un gage de qualité et de pérennité auprès de nombreux artisans utilisant nos plieuses, cisailles et autres machines, cela depuis des générations.

Avec ce catalogue et parce que nous vous connaissons bien, nous souhaitons vous accompagner au quotidien dans l'exercice de votre activité, en vous permettant de couper, plier, marteler, ourler, avec une gamme d'outils indispensables répondant à vos exigences de qualité et d'endurance.

Sommaire

- > Martellerie p. 6 à 11
- > Cisailles à main p. 12 à 17
- > Pincés p. 18 à 23
- > Machines légères de couverture p. 24 à 27
- > Joint debout p. 28 à 33
- > Divers coupes p. 34 à 37
- > Coupe de l'ardoise, fibro-ciment et tuile p. 38 à 39
- > Caisses / Sacs / Tabliers p. 40 à 43
- > Mesure / Traçage p. 44 à 49
- > Battes p. 50 à 51
- > Soudure p. 52 à 53
- > Divers p. 54 à 55

On vous guide...



Outil de qualité
supérieure



Sens de coupe
de la cisaille



Cisaille
démultipliée



Cisaille
micro-dentelée



> Martellerie

100% performance !

Les outils de martellerie Jouanel ont été fabriqués pour répondre aux multiples usages qu'exigent les métiers de la charpente et de la couverture.

Marteaux et enclumes d'ardoisiers forgés, marteaux de charpentiers ergonomiques et résistants, hachettes, tire-clous, autant d'outils indispensables pour la réalisation d'un toit dans les règles de l'art. Ces outils de qualité professionnelle vous accompagneront au quotidien sur vos chantiers en alliant fonctionnalité, maniabilité et durabilité.



Marteau de couvreur forgé, manche cuir, panne courte

Marteau de couvreur traditionnel à panne courte (modèle allemand) ou panne large (modèle français). Son tranchant latéral à gauche et à droite sert à tailler l'ardoise avec l'enclume positionnée au dessous pour guide. Ce marteau spécifique permet de façonner l'ardoise avec des bords épaufrés, dans le respect de la tradition artisanale.

- Outil forgé et poli
- Panne courte pour une bonne précision de frappe
- Embout pointu permettant de trouser l'ardoise afin de la clouer sur la volige
- Talon strié anti dérapage
- Arrache-clous 2 positions symétriques
- Manche cuir pour un bon maintien par forte chaleur

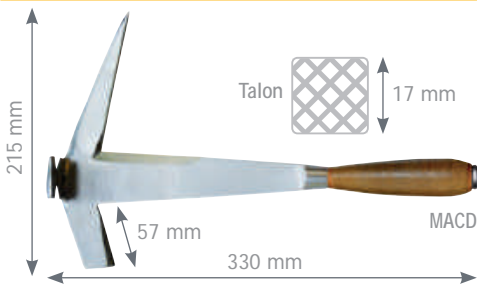
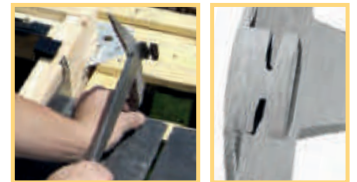

Désignation	Réf.	Gencod	
Marteau de couvreur forgé panne courte Manche cuir / À droite	MACD	3547710400012	700 g
Marteau de couvreur forgé panne courte Manche cuir / À gauche	MACG	3547710400029	700 g

Modèle allemand

Marteau de couvreur forgé, manche cuir, panne large

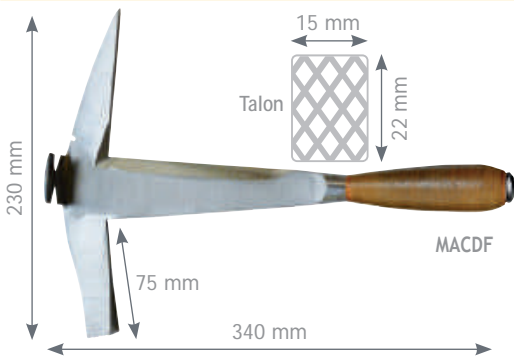

- Outil forgé et poli
- Panne large pour un bon dégagement de la main
- Embout pointu permettant de trouser l'ardoise afin de la clouer sur la volige
- Talon strié anti dérapage
- Arrache-clous 2 positions symétriques
- Encoche à déplier les crochets ①
- Manche cuir pour un bon maintien par forte chaleur



Désignation	Réf.	Gencod	
Marteau de couvreur forgé panne large Manche cuir / À droite	MACDF	3547710400210	740 g
Marteau de couvreur forgé panne large Manche cuir / À gauche	MACGF	3547710400227	740 g

Modèle français

Marteau de couvreur forgé, manche bois, panne large

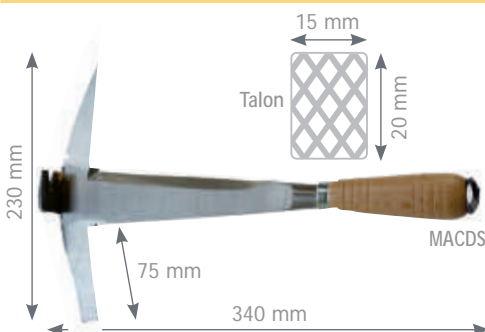

- Outil forgé et poli
- Panne large pour un bon dégagement de la main
- Embout pointu permettant de trouser l'ardoise afin de la clouer sur la volige
- Talon strié anti dérapage
- Arrache-clous
- Encoche à déplier les crochets
- Manche bois rainuré pour un bon maintien
- Possibilité de remplacer le manche en bois grâce à l'embout vissé



Désignation	Réf.	Gencod	
Marteau de couvreur forgé panne large Manche bois / À droite	MACDS	3547710400159	730 g
Marteau de couvreur forgé panne large Manche bois / À gauche	MACGS	3547710400166	730 g

Modèle français

Enclume d'ardoisier monobloc

Permet de découper et façonner l'ardoise sur la longueur. S'utilise avec un marteau de couvreur.

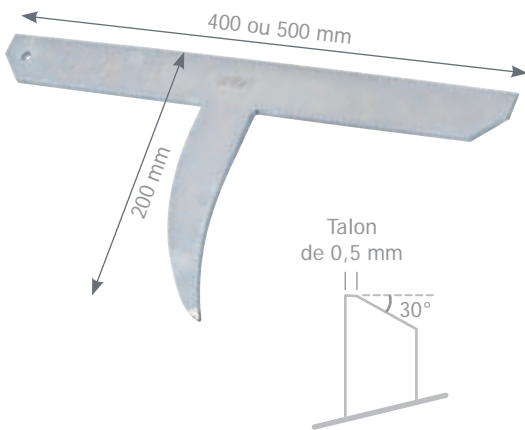

- Enclume monobloc
- Epaisseur 5 mm
- Légèrement convexe afin d'éviter la casse de l'ardoise
- Réalisée avec un faible tranchant pour une meilleure portée
- Pointe courbée et biseautée pour une meilleure pénétration dans le bois

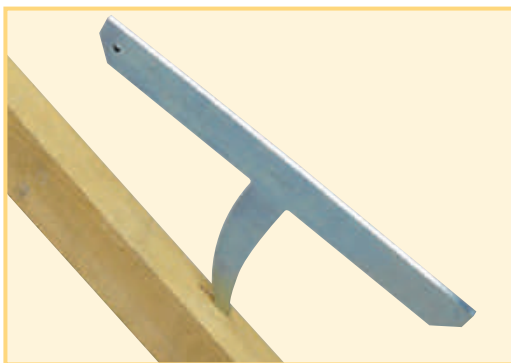

Désignation	Réf.	Gencod	
Enclume d'ardoisier monobloc 400 mm À droite	ENCD400	3547710400098	790 g
Enclume d'ardoisier monobloc 400 mm À gauche	ENCG400	3547710400104	790 g
Enclume d'ardoisier monobloc 500 mm À droite	ENCD500	3547710400173	930 g
Enclume d'ardoisier monobloc 500 mm À gauche	ENCG500	3547710400180	930 g

Tire-clous forgé

Outil traditionnel permettant d'arracher les crochets d'ardoise en couverture.



- Outil de qualité supérieure forgé à la main à partir d'une seule pièce de métal
- Lame bords arrondis 5 encoches
- Arrache-clous intégré sur la poignée



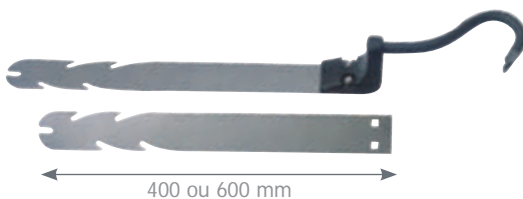

Désignation	Réf.	Gencod	
Tire-clous forgé 400 mm	TIR40	3547710400135	670 g
Tire-clous forgé 600 mm	TIR60	3547710400142	780 g

Tire-clous, lame inox ultra souple interchangeable (livré avec clé)

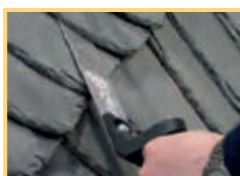

- Facilité d'utilisation grâce à la souplesse de la lame
- Lame interchangeable ultra souple en inox (livrée avec clé de démontage)
- Lame bords arrondis 5 encoches
- Support de lame utilisable pour les 2 dimensions
- Arrache-clous intégré sur la poignée



Désignation	Réf.	Gencod	
Tire-clous, lame inox 400 mm	TIR40L	3547710400302	1050 g
Tire-clous, lame inox 600 mm	TIR60L	3547710400319	1130 g
Lame de rechange pour TIR40L	TIR40L-LAMFIN	3547710400333	210 g
Lame de rechange pour TIR60L	TIR60L-LAMFIN	3547710400326	310 g

Tire-clous soudé



- Outil soudé
- Lame bords arrondis 5 encoches

- Arrache-clous intégré sur la poignée

Désignation	Réf.	Gencod	
Tire-clous soudé 400 mm	TIR40S	3547710400111	690 g
Tire-clous soudé 600 mm	TIR60S	3547710400128	830 g

Arrache-liteaux

Outil spécialement adapté pour arracher sans effort de vieux liteaux de couverture ou de bardage lors du travail de rénovation.



- Grand bras de levier pour plus de puissance
- Haute résistance

- Poignée anti-dérapante

Désignation	Réf.	Gencod	
Arrache-liteaux	ARLIT	3547710400975	950 g

Arrache-clous plat

Arrache-clous plat multifonctionnel avec pied de biche et bras de levier coudé permettant d'arracher les clous et chevilles, de délatier, d'écarter des pièces de bois, de soulever et gratter. Son faible poids, sa finesse et son encombrement minimal en font un outil pratique à utiliser sur tous les chantiers et facile à ranger dans une caisse à outil.



- Acier forgé XC 42, laqué / dureté 201-255 HB
- Traitement thermique des extrémités
- Longueur hors tout : 380 mm
- Largeur hors-tout : 40 mm

- Largeur prise de main : 35 mm
- Épaisseur hors tout : 6 mm
- Diamètre d'entrée du trou en lumière : 13 mm
- Pour pointes jusqu'à 140 mm

Désignation	Réf.	Gencod	
Arrache-clous plat 380 mm	NAILBAR	3547710401392	600 g

Arrache-clous

Outil multifonctionnel très solide et résistant pour arracher les gros clous de charpente ou décoffrer.



- Acier trempé laqué
- Traitement thermique des extrémités.
- Corps ovale adapté à la prise de main

- Angle étudié pour travailler en toute situation
- Embout col de cygne et arrache-clous effilé puissant

Désignation	Réf.	Gencod	
Arrache-clous 600 mm	ARRAC	3547710400364	1340 g

Ciseaux de charpentier

Outil classique du travail de charpente pour la taille des pièces de bois et la réalisation d'assemblages, le ciseau de charpentier proposé par Jouanel rassemble toutes les qualités nécessaires au travail sur le chantier ou à l'atelier. Sa conception en acier forgé et le traitement de la zone travaillante lui confère une excellente qualité de coupe et une très bonne résistance à l'usure.



- Tête de sécurité brevetée
- Tête réalisée par une opération de forge supplémentaire
- Longévité de la durée de vie de la tête, pas de risque d'éclat et champignonnage réduit
- Acier à forte teneur en carbone C55, affûtable sur tranchant
- Dureté de la zone travaillante 52-56 HRC

- Outil forgé pour une durée de vie plus importante
- Trempe de la zone travaillante = taillant agressif et résistant
- Peinture époxy
- Zone de préhension à chant plat pour une meilleure tenue en main

Désignation	Réf.	Gencod	
Ciseaux de charpentier, 25 mm	COUTCHAR25	3547710411087	300 g
Ciseaux de charpentier, 30 mm	COUTCHAR30	3547710411094	510 g

Marteau agrafeur avec poignée souple, capacité 175 agrafes

Marteau agrafeur de qualité professionnelle. Idéal pour la fixation du pare-pluie sur les charpentes et maisons à ossature bois et fixation de matériaux d'isolation. Gain de temps : permet d'agrafer très rapidement par à-coup.



- Utilisation d'une main
- Grande capacité de chargement : 175 agrafes
- Ouverture et chargement facile à ressort par l'arrière

- Convient pour tous types d'agrafes comprises entre 8 et 10 mm de hauteur (largeur d'agrafes : 10 mm)
- Poignée souple et ergonomique

Désignation	Réf.	Gencod	
Marteau agrafeur avec poignée souple, capacité 175 agrafes	MAGRAF	3547710400289	1020 g
Boîte de 5 000 agrafes de 8 mm	AGR8-5000	3547710400296	620 g
Boîte de 1 000 agrafes de 10 mm	AGR10	3547710400371	150 g
Boîte de 5 000 agrafes de 10 mm	AGR10-5000	3547710401422	650 g

Essette, manche cuir

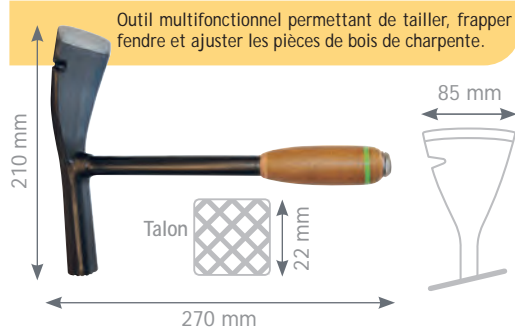

- Forgée main
- Arrache-clous côté tranchant
- Talon strié anti-dérappage pour marteler
- Manche cuir pour un bon maintien par forte chaleur



Désignation	Réf.	Gencod	
Essette, manche cuir	ESS25	3547710400074	1170 g

Hachette de charpentier, forgée monobloc, manche cuir



- Outil forgé monobloc de qualité supérieure
- Usage intensif
- Tire clou intégré coté hachette
- Talon rond et lisse
- Design soigné
- Manche en cuir verni, excellente prise en main
- Etui de protection tissu

Désignation	Réf.	Gencod	
Hachette de charpentier, forgée monobloc, manche cuir	HACHA	3547710400234	910 g

Hachette à liteaux, manche acier tubulaire gainé

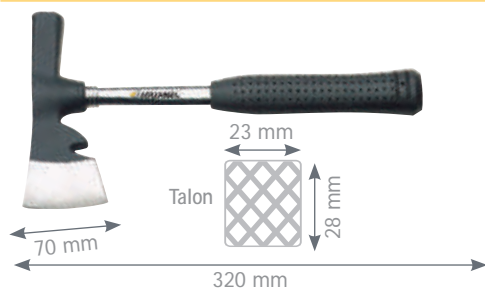

- Tire clou intégré coté hachette
- Talon carré avec stries anti dérapage
- Manche acier tubulaire gainé pour un bon équilibre à la prise de main
- Perfo anti transpiration



Désignation	Réf.	Gencod	
Hachette à liteaux, manche acier tubulaire gainé	HLIT	3547710400067	900 g

Marteau de charpentier, forgé monobloc, porte-clou magnétique, manche cuir

Conçu à partir d'une seule pièce, de par sa grande robustesse ce marteau vous accompagnera au fil des années.



- Outil forgé monobloc de qualité supérieure
- Usage intensif
- Porte clou magnétique et arrache-clous incorporés
- Embout monopointe facilitant la manœuvre des pièces de charpente
- Talon carré et lisse
- Design traditionnel
- Manche en cuir verni, excellente prise en main



Désignation	Réf.	Gencod	
Marteau de charpentier, forgé monobloc, porte-clou magnétique, manche cuir	MAREST	3547710400197	1010 g

Marteau de charpentier, forgé monobloc, porte-clou magnétique, manche ergonomique 3 matières



- Outil forgé monobloc de qualité supérieure
- Porte clou magnétique et arrache-clous incorporés
- Embout monopointe facilitant la manœuvre des pièces de charpente
- Talon carré avec stries anti dérapage
- Design moderne
- Manche tri matières avec grip ergonomique



Désignation	Réf.	Gencod	
Marteau de charpentier, forgé monobloc, porte-clou magnétique, manche ergonomique 3 matières	MARES	3547710400562	990 g

Marteau de charpentier, porte-clou magnétique, acier tubulaire gainé

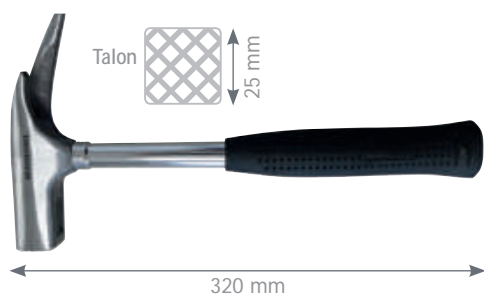

- Porte clou magnétique et arrache-clous incorporés
- Embout mono pointe facilitant la manœuvre des pièces de charpente
- Talon carré avec stries anti dérapage
- Manche acier tubulaire gainé pour un bon équilibre à la prise de main
- Perfo anti transpiration



Désignation	Réf.	Gencod	
Marteau de charpentier, porte-clou magnétique, acier tubulaire gainé	MCHM	3547710400043	870 g

Marteau de charpentier, porte-clou magnétique, manche fibre

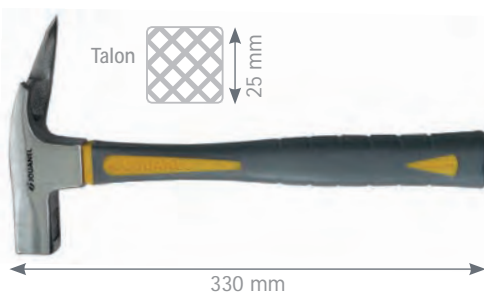

- Porte clou magnétique et arrache-clous incorporés
- Embout monopointe facilitant la manœuvre des pièces de charpente
- Talon carré avec stries anti dérapage lors de la frappe
- Manche fibre léger et ultra résistant avec rainures pour un bon grip



Désignation	Réf.	Gencod	
Marteau de charpentier, porte-clou magnétique, manche fibre	MCHMF	3547710400241	850 g

Marteau universel, forgé monobloc, manche cuir

Outil pour un usage multifonctionnel.



- Outil forgé monobloc de qualité supérieure
- Usage intensif
- Arrache-clous incorporé
- Talon rond et lisse
- Design traditionnel
- Manche cuir verni, excellente prise en main



Désignation	Réf.	Gencod	
Marteau universel, forgé monobloc, manche cuir	MARAC	3547710400203	930 g

Marteau universel, forgé monobloc, manche ergonomique 3 matières



- Outil forgé monobloc de qualité supérieure
- Arrache-clous incorporé
- Talon rond et lisse
- Manche tri matières avec grip ergonomique

Désignation	Réf.	Gencod	
Marteau universel, forgé monobloc, manche ergonomique 3 matières	MUFS	3547710400586	980 g

Marteau universel, forgé monobloc, manche ergonomique 3 matières



- Outil forgé monobloc de qualité supérieure
- Design moderne
- Arrache-clous incorporé
- Talon rond et lisse
- Manche tri matières avec grip ergonomique

Désignation	Réf.	Gencod	
Marteau universel forgé monobloc, manche ergonomique 3 matières	MARAS	3547710400579	830 g

Marteau universel, manche fibre

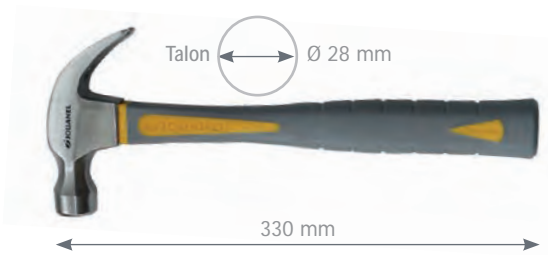

- Robuste et léger
- Ne craint pas l'humidité
- Arrache-clous incorporé
- Talon rond et lisse
- Manche fibre rainuré pour un bon maintien

Désignation	Réf.	Gencod	
Marteau universel, manche fibre	MACMF	3547710400258	740 g

Marteau à garnir, manche bois

Marteau spécial pour travaux fins de zinguerie.

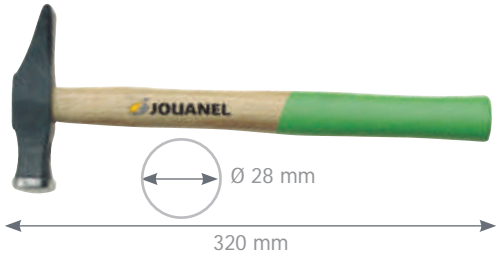

- Léger et maniable pour une bonne précision
- Tête polie, légèrement convexe
- Manche bois
- Double blocage collier et résine

Désignation	Réf.	Gencod	
Marteau à garnir, manche bois	MAGA	3547710400050	530 g

Marteau anti-rebond, manche gainé

Marteau anti-rebond Ø 32 mm, avec embouts dévissables et interchangeables manuellement. Idéal pour les travaux d'assemblage, de redressage et de formage des pièces de métal. Manche gainé anti-vibration avec perforations pour une bonne prise en main. Marteau léger en alliage d'aluminium moulé équipé d'un embout nylon blanc anti-chocs «Hard Shore» D 57-61 adapté aux travaux d'assemblage et de redressage et d'un embout PVC gris anti-chocs «Soft Shore» A 63-73 adapté aux travaux minutieux de formage sans marquage.

- Système anti-rebond avec microbilles métal pour plus de performance
- Meilleur impact pour moins de force de frappe
- Embouts avec épaulement, très résistant à la frappe
- Cannelures intégrées dans la tête métallique du marteau évitant le desserrage de l'embout en cours d'utilisation

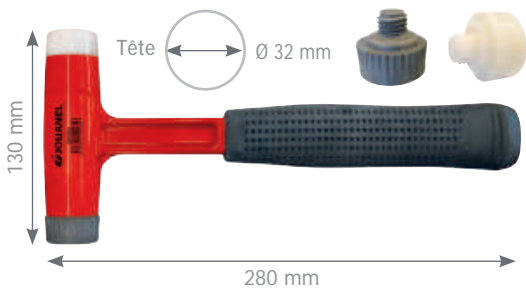
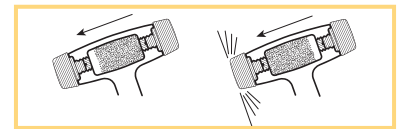
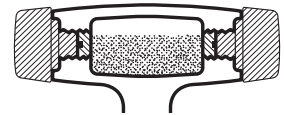

Désignation	Réf.	Gencod	
Marteau anti-rebond, embout Ø 32 mm manche gainé anti-vibration	MARAR32	3547710401316	550 g
Embout Ø 32 mm nylon Blanc anti-chocs «Hard Shore» D 57-61	EMBHS-32	3547710401330	18 g
Embout Ø 32 mm PVC Gris anti-chocs «Soft Shore» A 63-73	EMBSS-32	3547710401354	18 g

Marteau soigneux, manche bois

Marteau soigneux avec embouts nylon dévissables et interchangeables manuellement, pour les travaux d'assemblage, de redressage et de formage des pièces de métal.

- Remplacement facile des embouts par simple vissage
- Embouts moulés en une seule pièce pour plus de robustesse
- Manche bois verni avec double blocage collier et résine



Désignation	Réf.	Gencod	
Marteau soigneux, embout Ø 25 mm, manche bois	MARSO25	3547710401293	250 g
Embout Ø 25 mm nylon Blanc anti-chocs «Hard Shore» D 57-61	EMBHS-25	3547710401323	18 g
Embout Ø 25 mm PVC Gris anti-chocs «Soft Shore» A 63-73	EMBSS-25	3547710401347	18 g
Marteau soigneux, embout Ø 32 mm, manche bois	MARSO32	3547710401309	350 g
Embout Ø 32 mm nylon Blanc anti-chocs «Hard Shore» D 57-61	EMBHS-32	3547710401330	18 g
Embout Ø 32 mm PVC Gris anti-chocs «Soft Shore» A 63-73	EMBSS-32	3547710401354	18 g

> Cisailles à main



Différentes solutions pour différents usages

JOUANEL vous propose une très large gamme de cisailles classiques ou démultipliées, répondant parfaitement à une utilisation professionnelle au quotidien.

La plupart de nos cisailles sont disponibles en coupe à droite et coupe à gauche. Pour faciliter votre choix laissez-vous guider par nos pictogrammes et descriptifs.

À vos cisailles !

Cisaille pélican

Particulièrement adaptée pour des coupes longues et continues en pleine tôle.



Cisaille bichantourneuse

La forme de la cisaille bichantourneuse permet de réaliser des coupes droites, courbes, d'arc, arasages et encochages.



Cisaille coupe-trou

Ses lames pénètrent la matière et permettent de réaliser des découpes circulaires à gauche ou à droite.



Cisaille universelle

Multi-fonctionnelle, cette cisaille offre une grande souplesse d'utilisation pour des coupes droites en bord de tôle ou en pleine tôle, des coupes courbes ou d'angle, arasages et encochages.



Cisaille passe-franc

Sa lame décalée permet à la tôle de passer au dessus du niveau de coupe et ainsi de dégager la main de la zone de travail.



Cisaille aviation

Outil de coupe universel, cette cisaille démultipliée a des lames longues et microdentelées accrochant bien la tôle et permettant de prendre des courbes assez facilement.



Cisaille grignoteuse

Coupant par découpage-emboutissage, cette cisaille permet de découper des tôles planes sans déformation du matériau. Son procédé de coupe diffère de celui de la cisaille traditionnelle qui coupe par cisaillement.



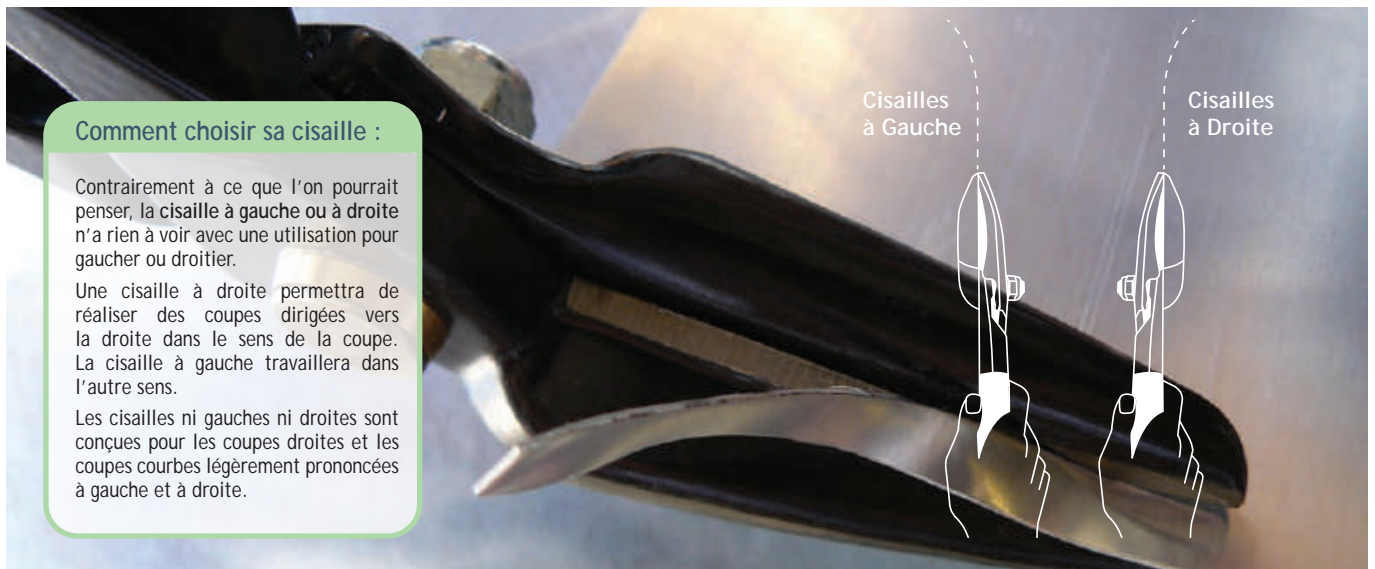

Comment choisir sa cisaille :

Contrairement à ce que l'on pourrait penser, la cisaille à gauche ou à droite n'a rien à voir avec une utilisation pour gaucher ou droitier.

Une cisaille à droite permettra de réaliser des coupes dirigées vers la droite dans le sens de la coupe. La cisaille à gauche travaillera dans l'autre sens.

Les cisailles ni gauches ni droites sont conçues pour les coupes droites et les coupes courbes légèrement prononcées à gauche et à droite.

Cisaille universelle, 2 lames étroites, qualité supérieure

Multi-fonctionnelle, la cisaille universelle offre une grande souplesse d'utilisation pour la coupe des bandes de feuillards, les coupes droites en bord de tôle, les coupes courbes, d'angles, d'arasages ou d'encochages.

- Cisaille de qualité supérieure, fabriquée en France
- Lames et branches forgées
- Dureté des lames 62 HRC
- 2 lames étroites facilitant les coupes précises
- Utilisation confortable à droite comme à gauche
- Butées anti pincement de doigts
- Ressort de rappel amovible
- Poignées gainées isolantes

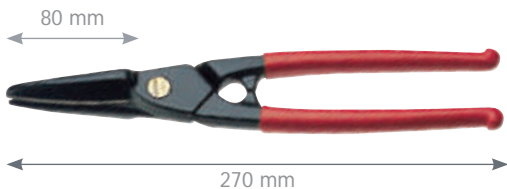

Désignation	Réf.	Gencod	
Cisaille universelle, avec ressort, 2 lames étroites, qualité supérieure, 270 mm	UNDS260	3547710410561	510 g

Cisaille universelle, 1 lame large, 1 lame étroite, qualité supérieure

- Cisaille de qualité supérieure, fabriquée en France
- Lames et branches forgées
- Dureté des lames 62 HRC
- 1 lame étroite et 1 lame large pour plus de puissance de coupe
- Utilisation confortable à droite comme à gauche
- Butées anti pincement de doigts
- Ressort de rappel amovible
- Poignées gainées isolantes

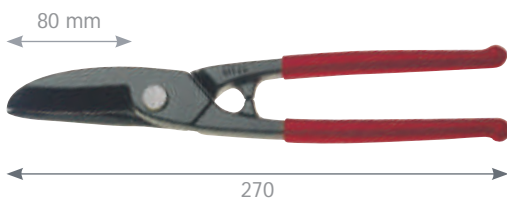

Désignation	Réf.	Gencod	
Cisaille universelle, avec ressort, 1 lame large, 1 lame étroite, qualité supérieure, 270 mm	UNLS260	3547710410554	520 g

Cisaille passe-tôle pélican, qualité supérieure

Particulièrement appréciée dans les métiers de la ferblanterie, la cisaille passe-tôle Pélican est idéale pour des coupes continues en pleine tôle. Sa forme spécifique permet de dégager la main et le métal de la ligne de coupe.

- Cisaille de qualité supérieure, fabriquée en France
- Lames et branches forgées
- Dureté des lames 62 HRC
- Lames longues et puissantes pour faciliter les coupes en continu
- Utilisation confortable à droite comme à gauche
- Butées anti pincement de doigts
- Ressort de rappel amovible
- Poignées gainées isolantes



Désignation	Réf.	Gencod	
Cisaille passe-tôle pélican, avec ressort, qualité supérieure, 340 mm Coupe à droite	CPIDQS	3547710410165	800 g

Cisaille passe-franc, qualité supérieure

La forme spécifique de la cisaille passe-franc permet des coupes rectilignes et transversales. Sa lame décalée dégage la tôle au-dessus du niveau de coupe en évitant les déformations de la tôle coupée.

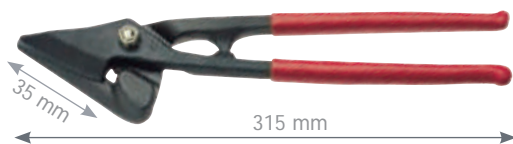

- Cisaille de qualité supérieure, fabriquée en France
- Capacité acier 1 mm
- Lames et branches forgées
- Dureté des lames 62 HRC
- Forme adaptée pour un bon dégagement de la tôle
- Utilisation confortable à droite comme à gauche
- Butées anti pincement de doigts
- Poignées gainées isolantes



Désignation	Réf.	Gencod	
Cisaille passe-franc, capacité 1 mm acier doux, qualité supérieure, 315 mm Coupe à droite	PEDS	3547710410240	860 g

Cisaille bichantourneuse, qualité supérieure

Disposant d'un petit tranchant, la bichantourneuse permet de découper la tôle en suivant un tracé très précis droit ou sinueux. Elle autorise les coupes droites de bords de tôle, les coupes de petits rayons. Elle s'adapte particulièrement aux coupes d'angles complexes, d'arasages et d'encochages. La bichantourneuse peut également servir à amorcer les coupes franches.

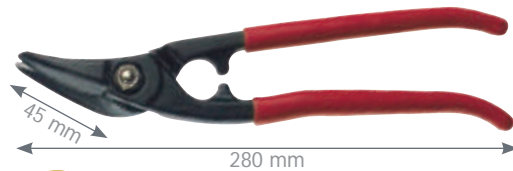

- Cisaille de qualité supérieure, fabriquée en France
- Lames et branches forgées
- Dureté des lames 62 HRC
- Adaptée pour les petites coupes de formes complexes
- Butées anti pincement de doigts
- Ressort de rappel amovible
- Poignées gainées isolantes



Désignation	Réf.	Gencod	
Cisaille bichantourneuse, avec ressort, qualité supérieure, 280 mm Coupe à droite	CBIDQS	3547710410356	640 g
Cisaille bichantourneuse, avec ressort, qualité supérieure, 280 mm Coupe à gauche	CBIGQS	3547710410394	640 g

Cisaille bichantourneuse, 2 lames étroites, qualité supérieure

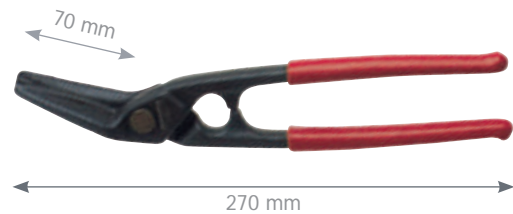

- Cisaille de qualité supérieure, fabriquée en France
- Lames et branches forgées
- Dureté des lames 62 HRC
- 2 lames étroites
- Adaptée pour les petites coupes de formes complexes
- Butées anti pincement de doigts
- Ressort de rappel amovible
- Poignées gainées isolantes



Désignation	Réf.	Gencod	
Cisaille bichantourneuse, avec ressort, qualité supérieure, 270 mm Coupe à droite	BIDS270	3547710410578	540 g
Cisaille bichantourneuse, avec ressort, qualité supérieure, 270 mm Coupe à gauche	BIGS270	3547710410264	540 g

Cisaille bichantourneuse ERDI, qualité supérieure

La qualité de coupe des cisailles forgées fabriquées par ERDI n'est plus à démontrer.

Nombre de couvreurs européens utilisent déjà ces cisailles au quotidien pour tous leurs travaux de zinguerie. De fabrication européenne, la cisaille bichantourneuse gauche et droite et la cisaille universelle de la gamme « S » deviendront les incontournables de la caisse à outils du zingueur.



Modèle présenté
Réf. CBIGS

- Capacité de coupe Zinc : 1,5 mm (inox 1 mm)
- Dureté des lames 61 HRC
- Tranchants cémentés par induction pour plus de résistance à l'usage et de longévité
- Branche et tête forgées en 1 pièce, monobloc
- Lame lisse ne laissant pas de marque sur le zinc
- Manches peints

Désignation	Réf.	Gencod	
Cisaille bichantourneuse, qualité supérieure, 280 mm, Coupe à droite	CBIDS	3547710411100	590 g
Cisaille bichantourneuse, qualité supérieure, 280 mm, Coupe à gauche	CBIGS	3547710411117	590 g

Cisaille universelle ERDI, 1 lame étroite, 1 lame large, qualité supérieure



- 1 lame large, 1 lame étroite
- Dureté des lames 61 HRC
- Idéale pour coupe de bande ou grillage. Coupe à droite.
- Tranchants cémentés par induction pour plus de résistance à l'usage et de longévité
- Branche et tête forgées en 1 pièce, monobloc
- Lame lisse ne laissant pas de marque sur le zinc
- Manches peints

Désignation	Réf.	Gencod	
Cisaille universelle, qualité supérieure, 1 lame étroite, 1 lame large, 250 mm	CUDLS	3547710411124	440 g

Cisaille bichantourneuse

Disposant d'un petit tranchant, la bichantourneuse permet de découper la tôle en suivant un tracé très précis droit ou sinueux. Elle autorise les coupes droites de bords de tôle, les coupes de petits rayons. Elle s'adapte particulièrement aux coupes d'angles complexes, d'arasages et d'encochages. La bichantourneuse peut également servir à amorcer les coupes franches.



- Adaptée pour les petites coupes de formes complexes
- Butées anti pincement de doigts
- Ressort de rappel amovible
- Poignées gainées isolantes



Désignation	Réf.	Gencod	
Cisaille bichantourneuse avec ressort, 280 mm Coupe à droite	CBID	3547710410158	610 g
Cisaille bichantourneuse avec ressort, 280 mm Coupe à gauche	CBIG	3547710410141	610 g

Cisaille pélican

Particulièrement appréciée dans les métiers de la ferblanterie, la cisaille passe-tôle Pélican est idéale pour des coupes continues en pleine tôle. Sa forme spécifique permet de dégager la main et le métal de la ligne de coupe.



- Lames longues et puissantes pour faciliter les coupes en continu
- Lame inférieure guide tôle
- Butées anti pincement de doigts
- Ressort de rappel amovible
- Poignées gainées isolantes



Désignation	Réf.	Gencod	
Cisaille pélican avec ressort, 300 mm Coupe à droite	CPED	3547710410042	800 g
Cisaille pélican avec ressort, 300 mm Coupe à gauche	CPEG	3547710410059	800 g

Cisaille coupe-trou

La cisaille coupe-trou est en mesure de pénétrer la matière afin de réaliser des découpes circulaires de petits diamètres. Celle-ci est particulièrement adaptée à la découpe de gouttières. Ses lames, aux extrémités dures et pointues, pénétreront le zinc sans difficulté.



Modèle présenté
Réf. CTRD

- Adaptée pour les coupes circulaires serrées
- Butées anti pincement de doigts
- Ressort de rappel amovible
- Manches gainés



Désignation	Réf.	Gencod	
Cisaille coupe-trou avec ressort, 260 mm Coupe à droite	CTRD	3547710410028	480 g
Cisaille coupe-trou avec ressort, 260 mm Coupe à gauche	CTRG	3547710410035	480 g

Cisaille coupe-trou lames courbes

La cisaille coupe-trou avec lames courbes est idéale pour réaliser des découpes circulaires de petits diamètres. Celle-ci est particulièrement adaptée à la découpe de descentes de gouttières. Ses lames incurvées facilitent la prise de courbes serrées.

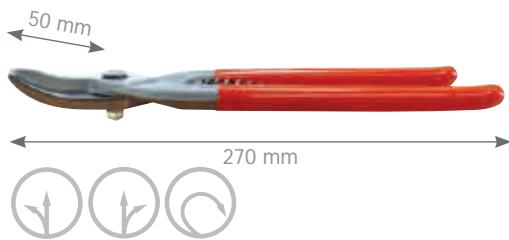

- Lames incurvées adaptées pour les coupes circulaires serrées
- Ressort de rappel amovible
- Manches gainés



Désignation	Réf.	Gencod	(g)
Cisaille coupe-trou lames courbes, 270 mm Coupe à droite	CTRDC	3547710410172	590 g
Cisaille coupe-trou lames courbes, 270 mm Coupe à gauche	CTRGC	3547710410189	590 g

Cisaille universelle, 2 lames étroites

Avec ses 2 lames étroites, la cisaille universelle CUND offre une grande précision d'utilisation pour les coupes droites en bord de tôle, les coupes courbes, d'angles, d'arasages ou d'encochage.

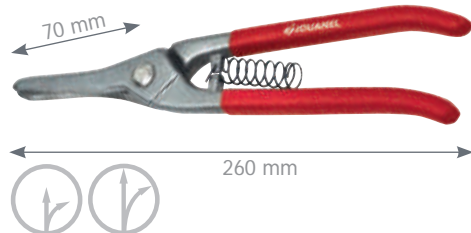

- 2 lames étroites facilitant les coupes précises et d'accès étroit
- Utilisation confortable à droite comme à gauche
- Butées anti pincement de doigts
- Ressort de rappel amovible
- Poignées gainées isolantes



Désignation	Réf.	Gencod	(g)
Cisaille universelle avec ressort, 2 lames étroites, 260 mm	CUND	3547710410080	410 g

Cisaille pélican démultipliée

Particulièrement appréciée dans les métiers de la ferblanterie, la cisaille passe-tôle Pélican démultipliée est idéale pour réaliser des coupes continues en pleine tôle. Son articulation spécifique offre une démultiplication réduisant considérablement la force à appliquer lors de la coupe.



- Puissance de coupe augmentée par la démultiplication
- Lames longues et puissantes pour faciliter les coupes en continue
- Résistance à la torsion élevée
- Lames micro dentelées pour un bon mordant et une bonne stabilité de coupe sur l'inox ou l'acier
- Lames forgées et revêtement alliage acier-chrome par induction 60-62 HRC



Désignation	Réf.	Gencod	(g)
Cisaille pélican démultipliée, 280 mm Coupe à droite	CPDD	3547710410998	470 g
Cisaille pélican démultipliée, 280 mm Coupe à gauche	CPDG	3547710411001	470 g

Cisaille bichantourneuse démultipliée pour inox

La cisaille bichantourneuse démultipliée permet d'exécuter des coupes courtes complexes multi-directionnelles sur des matériaux comme l'acier ou l'inox. Son articulation spécifique offre une démultiplication réduisant considérablement la force à appliquer lors de la coupe.



- Lames courtes pour faciliter la précision des coupes
- Résistance à la torsion élevée
- Lames micro dentelées pour un bon mordant et une bonne stabilité de coupe sur l'inox ou l'acier
- Lames forgées et revêtement alliage acier-chrome par induction 60-62 HRC



Désignation	Réf.	Gencod	(g)
Cisaille bichantourneuse démultipliée, pour inox, 250 mm Coupe à droite	CIND	3547710410103	430 g
Cisaille bichantourneuse démultipliée, pour inox, 250 mm Coupe à gauche	CING	3547710410110	430 g

Cisaille bichantourneuse démultipliée

La cisaille bichantourneuse démultipliée de type Airwing permet d'exécuter des coupes courtes complexes multi-directionnelles sur de l'acier ou de l'inco grâce à ses lames courtes et pointues. Son articulation spécifique offre une démultiplication réduisant considérablement la force à appliquer lors de la coupe.



- Lames courtes pour faciliter la précision des coupes
- Résistance à la torsion élevée
- Lames micro dentelées pour un bon mordant et une bonne stabilité de coupe sur l'inco ou l'acier
- Lames forgées et revêtement alliage acier-chrome par induction 60-62 HRC



Désignation	Réf.	Gencod	
Cisaille bichantourneuse démultipliée, 250 mm Coupe à droite	CADD	3547710411032	390 g
Cisaille bichantourneuse démultipliée, 250 mm Coupe à gauche	CADG	3547710411049	390 g

Cisaille universelle démultipliée type « aviation »

Cette cisaille universelle démultipliée « aviation » possède des lames longues et effilées facilitant la précision du tracé. Idéale pour métaux doux, alu et zinc, son articulation spécifique offre une démultiplication réduisant considérablement la force à appliquer lors de la coupe.

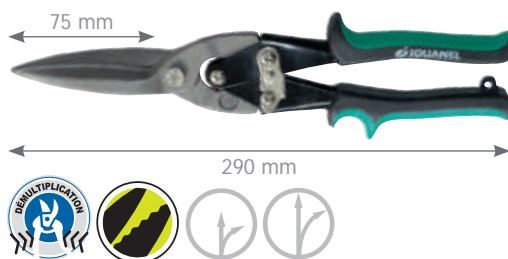

- Puissance de coupe augmentée par la démultiplication
- Résistance à la torsion élevée
- Lames longues micro dentelées pour un bon mordant
- Bonne stabilité de coupe sur l'inco ou l'acier
- Verrouillage de sécurité
- Poignées ergonomiques confortables à l'utilisation



Désignation	Réf.	Gencod	
Cisaille à zinc universelle démultipliée avec lame de 75 mm, 290 mm	CZUF	3547710410455	430 g

Cisaille grignoteuse

La cisaille grignoteuse est le produit incontournable permettant de découper des tôles planes ou cintrées, tuyaux ou tôles ondulées sans déformation du matériau. La grignoteuse coupe par découpage-emboutissage. Elle dispose d'une matrice/fente et d'une lame non coupante qui s'emboîte dans cette fente. Pris entre les deux, le matériau est découpé par pression successive engendrant une chute de métal de 3 mm.

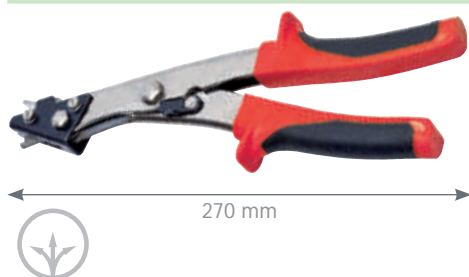

- Coupe par effet de découpage-emboutissage
- Ne déforme pas la tôle
- Largeur du sillon : 3 mm
- Brise-copeau
- Capot de protection
- Lames de rechange disponibles
- Poignées ergonomiques avec gardes de doigts confortables à l'utilisation



Désignation	Réf.	Gencod	
Cisaille grignoteuse avec lame de 12 mm, 270 mm	CGRI	3547710410196	470 g
Lame de rechange	CGRI-LAME	3547710410387	10 g

Cisaille pour acier galvanisé 1,3 mm pour adaptation perceuse

Cet accessoire adaptable sur perceuse permet de découper sans aucun effort sur de longs tracés. Sa puissante mâchoire coupe l'acier galvanisé jusqu'à 1,3 mm, inox jusqu'à 0,8 mm.



- Cisaillage sans aucun effort
- Adaptation facile sur la plupart des modèles de perceuses
- Lame de rechange disponible
- Malette de transport



(perceuse non fournie)

Désignation	Réf.	Gencod	
Cisaille pour acier galvanisé 1,3 mm pour adaptation perceuse	MALTS-AC	3547710410882	900 g
Lame de rechange	MALTS-ACLAM	3547710410929	190 g
Malette de transport	MALTS-ET	3547710410912	940 g

> Pinces

Des domaines d'applications multiples

Outils indispensables pour serrer, plier, saisir ou maintenir, les pinces sont utilisées dans beaucoup de domaines. Pour le couvreur zingueur, les pinces à border, à relever ou Piccolo permettent de plier très proprement le zinc ou le cuivre pour exécuter un travail précis à l'atelier ou sur le chantier.



Pince à border droite

Les pinces à border sont destinées à réaliser des relevés de découpes demandant précision et minutie.

- Pinces droites
- Largeurs de plis de 40, 60 ou 80 mm
- Profondeurs de plis de 45 ou 60 mm
- Articulation entrelacée
- Poignées avec gainage pvc pour un bon confort d'utilisation

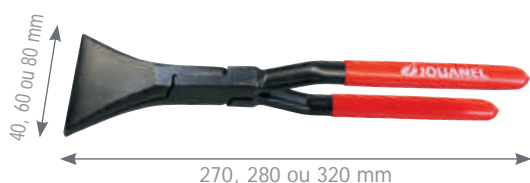

Désignation	Réf.	Gencod	
Pince à border droite 40 mm, profondeur 45 mm	PBD40	3547710420089	580 g
Pince à border droite 60 mm, profondeur 60 mm	PBD60	3547710420096	770 g
Pince à border droite 80 mm, profondeur 60 mm	PBD80	3547710420102	1020 g

Pince à border droite



- Pince droite
- Largeur de pli de 100 mm
- Profondeur de pli de 60 mm
- Articulation entrelacée
- Poignées avec gainage pvc pour un bon confort d'utilisation



Désignation	Réf.	Gencod	
Pince à border droite 100 mm, profondeur 60 mm	PBD100	3547710420119	910 g

Pince à border coudée 90°

Les pinces à border coudées permettent la réalisation de plis en gardant une position ergonomique de la main.

- Pince coudée à 90°
- Largeurs de plis de 60 et 80 mm
- Profondeurs de plis de 54 et 60 mm
- Articulation entrelacée
- Poignées avec gainage pvc pour un bon confort d'utilisation



Désignation	Réf.	Gencod	
Pince à border coudée 90° 60 mm, profondeur 54 mm	PBC960	3547710420454	800 g
Pince à border coudée 90° 80 mm, profondeur 60 mm	PBC980	3547710420461	1120 g

Pince à border coudée 45°



- Pince coudée à 45°
- Largeurs de plis de 40, 60 ou 80 mm
- Profondeurs de plis de 45, 65 ou 85 mm
- Articulation entrelacée
- Poignées avec gainage pvc pour un bon confort d'utilisation



Désignation	Réf.	Gencod	
Pince à border coudée 45° 40 mm, profondeur 45 mm	PBC40	3547710420126	590 g
Pince à border coudée 45° 60 mm, profondeur 65 mm	PBC60	3547710420133	860 g
Pince à border coudée 45° 80 mm, profondeur 85 mm	PBC80	3547710420140	1020 g

Pince à border coudée 45°



- Pince coudée à 45°
- Largeur de pli de 100 mm
- Profondeur de pli de 60 mm
- Articulation entrelacée
- Poignées avec gainage pvc pour un bon confort d'utilisation



Désignation	Réf.	Gencod	
Pince à border coudée 45° 100 mm, profondeur 60 mm	PBC100	3547710420157	1180 g

Pinces à border triangulaires

La pince à border triangulaire facilite la réalisation de plis multiples grâce au bon dégagement de sa tête. Cette forme de pince est particulièrement adaptée pour les plis précis et difficiles à exécuter.

- Pince triangulaire
- Largeur de pli de 80 ou 100 mm
- Profondeur de pli de 80 ou 100 mm
- Articulation entrelacée (Réf. PBTRI)
- Articulation entrepassée (Réf. PBTRI100)
- Poignées avec gainage pvc pour un bon confort d'utilisation



Désignation	Réf.	Gencod	
Pince à border triangulaire, 80 mm, profondeur 80 mm	PBTRI	3547710420485	860 g
Pince à border triangulaire, qualité supérieure, 100 mm, profondeur 100 mm	PBTRI100	3547710420775	940 g

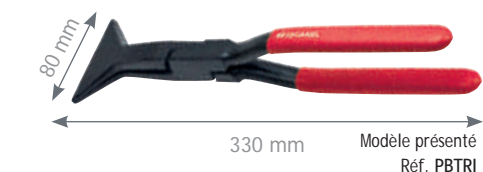

Pince à relever coudée 45°

Outil traditionnel du zingueur, la pince à relever permet le travail des pièces de zinc lors des travaux de couverture. Son long manche offre une bonne position pour exécuter le geste et préserver la qualité de pliage sans forcer.

- Relevés possibles jusqu'à 160 mm
- Pince coudée pour plier avec une bonne ergonomie
- Bords amincis pour une bonne précision de pli
- Articulation entrelacée



Désignation	Réf.	Gencod	
Pince à relever coudée 45° 200 mm, profondeur 160 mm	PIR20C	3547710420430	2880 g

Pince à relever droite



- Relevés possibles jusqu'à 170 mm
- Bords amincis pour une bonne précision de pli
- Articulation entrepassée

Désignation	Réf.	Gencod	
Pince à relever droite 120 mm, profondeur 125 mm	PIR12	3547710420393	1970 g
Pince à relever droite 200 mm, profondeur 170 mm	PIR20	3547710420423	2640 g

Pince Piccolo

La pince Piccolo est une petite pince étroite permettant de plier sur une très faible dimension. Précise et compacte la Piccolo est indispensable pour les plis de finition.

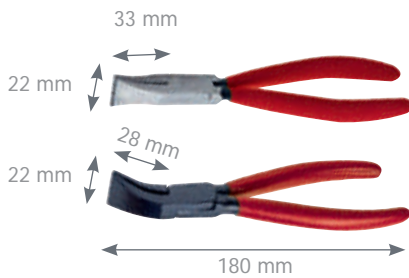

- Pince droite ou coudée
- Largeur de pli de 22 mm
- Articulation entrelacée
- Poignées avec gainage pvc pour un bon confort d'utilisation



Désignation	Réf.	Gencod	
Pince Piccolo, 22 mm Droite	PPID	3547710420195	200 g
Pince Piccolo, 22 mm Coudée	PPIC	3547710420201	190 g

Pince à bec

Pincettes précises et effilées pour former des boucles, des coudes ou des anneaux de métal.

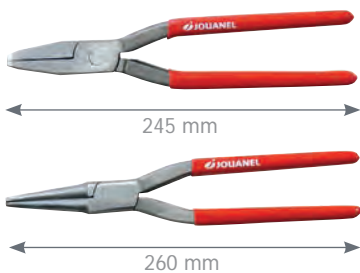

- Becs finement striés pour une bonne prise du matériau
- Longueur du bec plat : 45 mm
- Largeur du bec plat : 13 mm
- Longueur du bec rond : 60 mm
- Poignées gainées



Désignation	Réf.	Gencod	
Pince à bec plat	PABP	3547710420218	440 g
Pince à bec rond	PABR	3547710420225	420 g

Pince étau à bec plat

Cette pince étau à large bec plat est idéale pour tous les travaux de pliage et d'assemblage, de soudure, de rivetage ou d'agrafage. Son serrage extrêmement puissant assurera une très bonne tenue des pièces à travailler.



- Mors large de 75 mm
- Libère la pression de serrage manuelle
- Ouverture réglable par molette jusqu'à 40 mm
- Manette de desserrage rapide
- Résistante à la corrosion



Désignation	Réf.	Gencod	
Pince étau à bec plat, largeur 75 mm, profondeur 45 mm	PEBP-75	3547710470510	470 g

Pince étau à mors protégés pour bacs à joint debout

Pince étau à mors protégés pour tous les travaux de mise en place des bacs joint debout en couverture ou en façade. Dotée d'un profil spécifique, cette pince permettra de maintenir avec précision l'emboîtement des bacs avant la mise en place des pattes de fixation et avant le sertissage du 1^{er} pli.

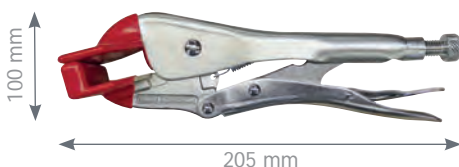

- S'intègre parfaitement dans le profil des bacs en joint debout
- Permet un bon maintien avant la mise en place des pattes de fixation
- Assure une bonne précision de pose avant le sertissage du 1^{er} pli
- Très pratique pour la pose des bacs sur de grandes longueurs
- Protection anti-marquage en PVC sur toutes les surfaces en contact avec le bac lors du serrage
- Mors larges de 100 mm

Désignation	Réf.	Gencod	
Pince étau largeur 100 mm, à mors protégés, pour bacs joint debout	PEJD-100	3547710470831	590 g

Pince à rétreindre

Permettent d'emboîter les tuyaux entre eux en diminuant le diamètre d'entrée de l'un des tuyaux par pressions successives à l'aide de la pince. Sa mâchoire puissante forme 2 plis en une pression. Cette pince est largement utilisée dans les métiers de la couverture et de l'industrie du calorifugeage, de l'isolation et de la ventilation.



- Facile d'utilisation
- Mécanisme précis et robuste
- Pince en acier nickelé
- Poignées confortables en vinyle



Réf. PIN35



Réf. PIN52

Désignation	Réf.	Gencod	
Pince à rétreindre Profondeur 35 mm	PIN35	3547710420065	560 g
Pince à rétreindre Profondeur 52 mm	PIN52	3547710420072	720 g

Marianne à ourler Ø13 mm

Cet outil, spécialement conçu pour les chantiers de zinguerie, est la solution pour ourler manuellement de petites pièces de zinc. Utilisant le système de baguette de 13 mm de diamètre équipant nos baguetteuses, cette Marianne vous permettra d'ourler manuellement les côtés d'un appui de fenêtre ou toute pièce de métal de petite dimension.

- En acier traité
- Baguette Ø 13 mm
- Utilisable sur une longueur maximum de 300 mm
- Extrémité de la baguette biseautée pour faciliter l'engagement de la matière

- Large poignée métallique avec bouchons d'extrémités en PVC
- Dimensions hors tout : longueur 360 mm x largeur 125 mm

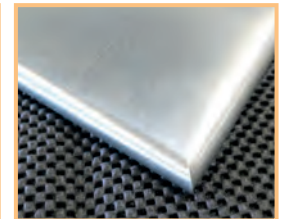
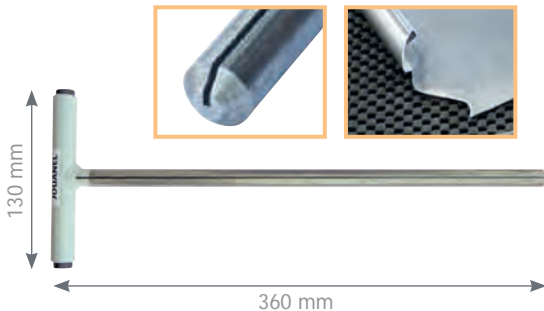

Désignation	Réf.	Gencod	
Marianne à ourler Ø 13 mm	MARIAN13	3547710401378	420g

Pince à crochets de gouttière

Les crochets qui supportent la gouttière doivent être posés avec un angle permettant une bonne évacuation des eaux de pluie vers le tuyau de descente. La pince à crochets de gouttière est l'outil qui permettra de plier chaque crochet grâce à sa tête très robuste et sa vis de butée permettant un réglage précis de l'angle.

- Tête en fonte zinguée
- Avec vis de réglage d'angle
- Largeur de fente 10 mm
- Pour crochets de gouttière jusqu'à 40 x 6 mm
- Poignées ergonomiques avec arrêts de main

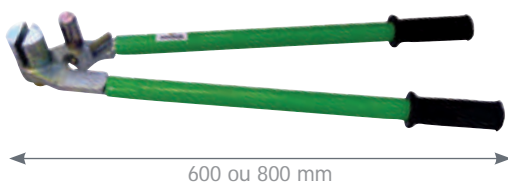

Désignation	Réf.	Gencod	
Pince à crochets de gouttière 600 mm	PACR600	3547710420164	3400 g
Pince à crochets de gouttière 800 mm	PACR800	3547710420171	3850 g

Pince à redresser les gouttières

Au fil des années et des intempéries, les gouttières peuvent se déformer, s'ouvrir et ne plus évacuer les eaux de pluie correctement. Spécialement étudiée pour épouser le profil de la gouttière, cette pince permettra de lui redonner sa forme originale.

- Pour gouttières ½ rondes de 80 et 100 mm
- Butée d'appui mobile pour le placement sous le boudin de gouttière
- En acier inoxydable
- Poignées ergonomiques



Désignation	Réf.	Gencod	
Pince à redresser les gouttières	PARG	3547710420188	1490 g

Pince multiprise, de qualité supérieure



240 mm



- Longueur des mors métalliques : 25 mm
- Ouverture max : 33 mm
- Epaisseur des mors : 7 mm
- 7 positions
- Articulation entrepassée
- Pièce forgée, parties travaillantes trempées
- Sécurité anti-pince doigts
- Branches spatulées pour un meilleur confort
- Poignées gainées isolantes

Désignation	Réf.	Gencod	
Pince multiprise, de qualité supérieure, 240 mm	PIMULS	3547710420850	340 g

Tenaille russe

Une tenaille à usage multiple pour arracher et couper.



220 mm

- Puissance et coupe nette
- Long manche pour un arrachage optimal
- Taillant affuté après traitement thermique

Désignation	Réf.	Gencod	
Tenaille russe 220 mm	TENRUS	3547710420546	370 g

Pince à rivets avec tête pivotante à 360°

Pour riveter dans toutes les positions grâce à sa tête pivotante à 360°.



290 mm

- Pour rivets en aluminium et en acier
- Tête pivotante 360°
- Bec 90° avec 4 bases interchangeables
- Clés de serrage des bases incorporées
- Poignées ergonomiques



Désignation	Réf.	Gencod	
Pince à rivets avec tête pivotante à 360° pour rivets Ø 2,4 / 3,2 / 4 / 4,8 mm	PI-PIV	3547710470527	760 g

Poinçonneuse

Poinçonneuse de qualité professionnelle permettant la préparation au rivetage de pièces de cuivre ou d'acier. Utilisée dans les métiers du bardage et de la menuiserie métallique. Sa maniabilité et son système de poinçon et matrice interchangeables en font un outil extrêmement pratique et durable.



230 mm



- Col de cygne de 35 mm
- Poinçon et matrice interchangeables
- Livrée avec 2 poinçons Ø 3,2 mm et 4,8 mm
- Jauge de profondeur facilitant le poinçonnement en ligne
- Poignée ergonomique bi matières



Désignation	Réf.	Gencod	
Poinçonneuse, capacité acier 1 mm, col de cygne 35 mm, livrée avec 2 poinçons et matrices Ø 3,2 et 4,8 mm	MALHP18K	3547710470343	640 g
Poinçon et matrice de rechange Ø 3,2 mm	MALHPD18	3547710420751	20 g

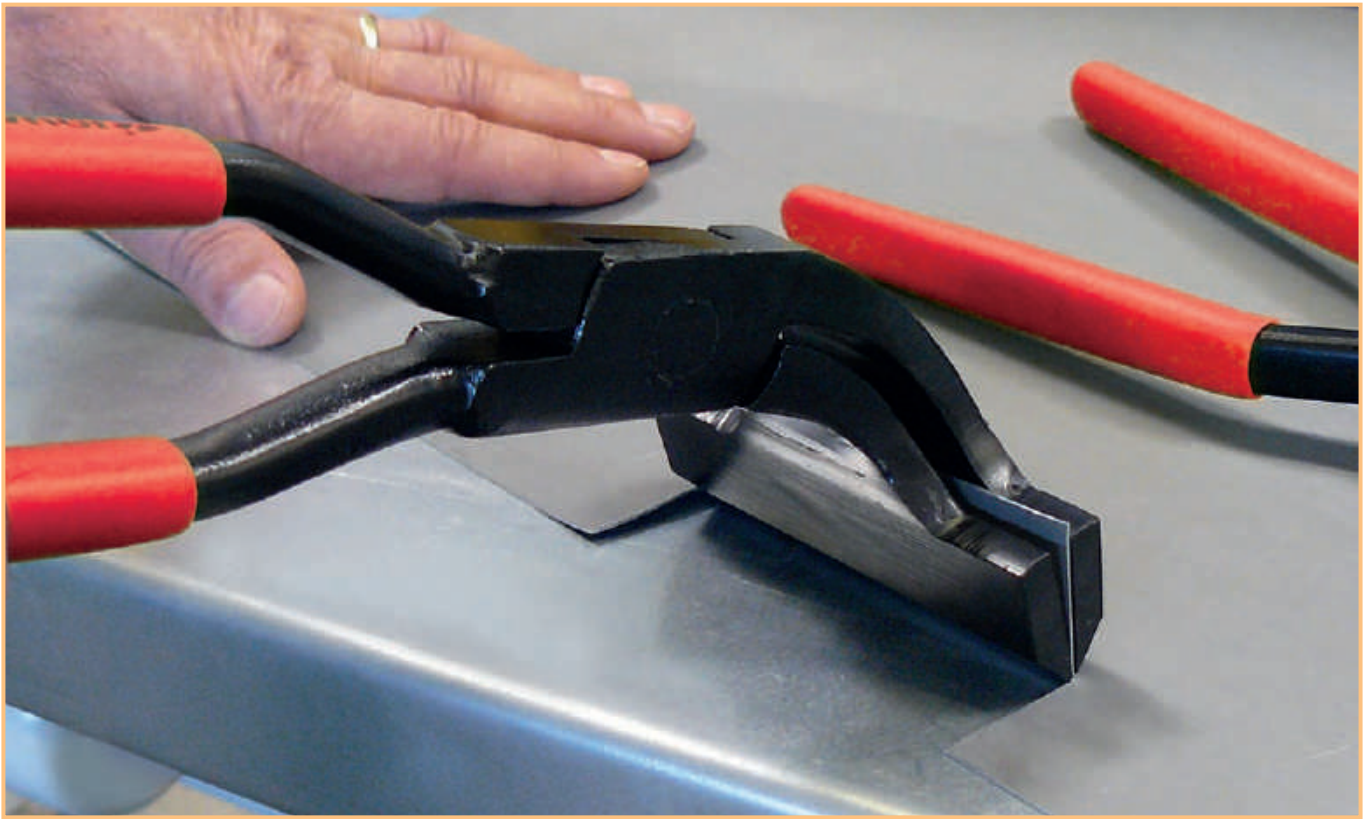

> Machines légères de couverture

Une gamme d'outils gain de temps !

Jouanel Industrie propose une gamme de machines manuelles légères pour répondre aux divers besoins de façonnage du métal sur le chantier ou à l'atelier.

Conçus pour une utilisation facile et rapide, nos plieuses à main, cintreuse à boudin ou évaseur à tuyaux de descente permettront de réaliser en toute autonomie des pièces de qualité pour des chantiers réussis.

Les plieuses à main : super pratique pour super pro !

Maniables et légères, les plieuses à main permettent de réaliser des plis et contre-plis propres et réguliers quelle que soit la longueur désirée. Elles sont équipées de galets en acier traité et de rouleaux en inox assurant une grande longévité de l'outil et un guidage stable et précis.

Disponibles en simples et double colonnes, équipées de 2 à 4 rouleaux, les plieuses à main Jouanel réunissent tous les avantages techniques des plieuses du marché.

Une fois la hauteur de pli définie à l'aide de la colonne graduée, il ne vous restera plus qu'à faire coulisser la plieuse contre le métal, par allers-retours successifs en inclinant progressivement jusqu'à obtenir l'angle souhaité.

Plieuses à colonnes

- Corps monobloc alu usiné et anodisé pour plus de maniabilité
- Colonnes, rouleaux et axes en Inox
- Galet plieur en acier traité, incliné à 10°
- Réglages de 5 mm à 350 mm selon les modèles
- Angle de pli maximum 100°
- Capacités de pliage : Zinc et aluminium 1050-H44 1 mm, cuivre 0,8 mm, acier 0,7 mm, inox 0,5 mm (*Largeur de pli mini = 12 fois l'épaisseur*)

Plieuse à disque

- Corps monobloc alu usiné et anodisé
- Rouleau en Inox
- Disque plieur en acier traité, diamètre 100 mm
- Hauteur de relevé de 8 mm à 40 mm
- Angle de pli de 90 à 180°
- Capacités de pliage : Zinc et aluminium 1050-H44 1 mm, cuivre 0,8 mm, acier 0,7 mm, inox 0,5 mm (*Largeur de pli mini = 12 fois l'épaisseur*)

Pas de frottement, pas de marquage !

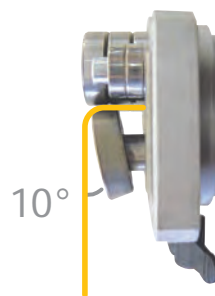

La forme du galet « plieur » permettra un pliage jusqu'à 100° afin de pouvoir compenser le retour élastique de la matière et obtenir un vrai pli à 90° sans aucun marquage de la matière.

Plieuse à Main Simple Colonne

Plieuses à main simple colonne, 2 rouleaux de guidage, permettant de réaliser des plis et contre-plis de petites et grandes longueurs de 5 à 350 mm de hauteur selon les modèles et jusqu'à 100°. Il est également possible d'utiliser ces plieuses sur des parties cintrées.

- Pour tôles droites ou cintrées
- 2 rouleaux de guidage
- Galet plieur en acier traité, incliné à 10°
- Graduations en mm, gravure au laser ineffaçable
- Blocage rapide de hauteur de relevé par poignée papillon
- Poignée permettant de garder une bonne prise en main de l'outil même en hauteur maximum de relevé
- Poignée noire



Désignation	Réf.	Gencod	
Plieuse à Main Simple Colonne 2 rouleaux Hauteur de relevé : 5 à 50 mm	PLIMSC2-050	3547710490679	1010 g
Plieuse à Main Simple Colonne 2 rouleaux Hauteur de relevé : 5 à 100 mm	PLIMSC2-100	3547710490648	1165 g
Plieuse à Main Simple Colonne 2 rouleaux Hauteur de relevé : 5 à 200 mm	PLIMSC2-200	3547710490655	1470 g
Plieuse à Main Simple Colonne 2 rouleaux Hauteur de relevé : 5 à 350 mm	PLIMSC2-350	3547710490662	1925 g
Valise de transport avec mousses de protection pour plieuses à main simple colonne de 50 à 200 mm et plieuse à disque	PLIMSC-VAL	3547710420829	1100 g

Cette gamme d'outils fait partie de la famille 1 « Machines manuelles » de Jouanel Industrie

Plieuse à Main Simple Colonne

Plieuses à main simple colonne, 4 rouleaux de guidage, permettant de réaliser des plis et contre-plis de petites et grandes longueurs de 5 à 350 mm de hauteur selon les modèles et jusqu'à 100°. Il est également possible d'utiliser ces plieuses sur des parties cintrées. Son corps plus long, équipé de 4 rouleaux, offre une surface d'appui plus importante et par conséquent un guidage plus stable et précis de l'outil.



YouTube

Vidéo disponible sur la chaîne "JOUANEL Industrie"

- Pour tôles droites ou cintrées
- 4 rouleaux pour un meilleur guidage
- Galet plieur incliné à 10°
- Graduations en mm, gravure au laser ineffaçable
- Blocage rapide de hauteur de relevé par poignée papillon
- Poignée permettant de garder une bonne prise en main de l'outil même en hauteur maximum de relevé
- Poignée noire

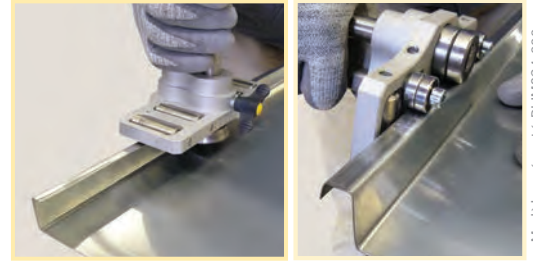

Modèle présenté PLIMSC4-200

Désignation	Réf.	Gencod	
Plieuse à Main Simple Colonne 4 rouleaux Hauteur de relevé : 5 à 50 mm	PLIMSC4-050	3547710490716	1210 g
Plieuse à Main Simple Colonne 4 rouleaux Hauteur de relevé : 5 à 100 mm	PLIMSC4-100	3547710490686	1360 g
Plieuse à Main Simple Colonne 4 rouleaux Hauteur de relevé : 5 à 200 mm	PLIMSC4-200	3547710490693	1665 g
Plieuse à Main Simple Colonne 4 rouleaux Hauteur de relevé : 5 à 350 mm	PLIMSC4-350	3547710490709	2120 g
Valise de transport avec mousses de protection pour plieuses à main simple colonne de 50 à 200 mm et plieuse à disque	PLIMSC-VAL	3547710420829	1100 g
Plieuse à Main Simple Colonne 4 rouleaux Hauteur de relevé : 5 à 200 mm avec Valise de transport	PLIMSC4-200-VAL	3547710420843	3020 g

Cette gamme d'outils fait partie de la famille 1 « Machines manuelles » de Jouanel Industrie

Plieuse à Main Double Colonne

Plieuses à main double colonne, 3 rouleaux de guidage, permettant de réaliser des plis et contre-plis de grandes longueurs de 5 à 350 mm de hauteur selon les modèles et jusqu'à 100°. Sa large poignée gainée assure une très bonne prise en main de l'outil et ses 2 galets plieurs améliorent la tenue de la tôle et la qualité du pliage sur des relevés de grande dimension.

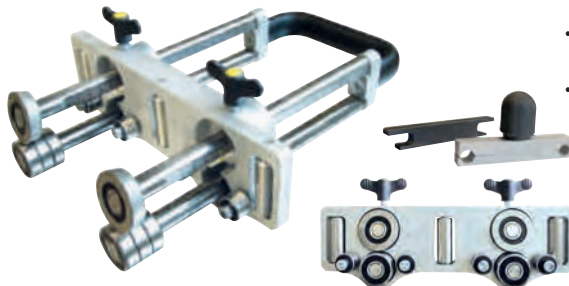

- Plis sur de grandes longueurs
- 3 rouleaux pour un meilleur guidage
- 2 Galets plieurs en acier traité, inclinés à 10°
- Graduations en mm, gravure au laser ineffaçable
- Blocage rapide de hauteur de relevé par 2 poignées papillon
- Poignée gainée noire

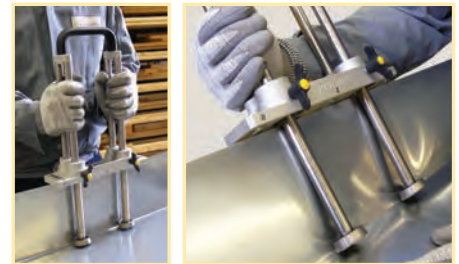

Modèle présenté PLIMDC3-200

Désignation	Réf.	Gencod	
Plieuse à Main Double Colonne 3 rouleaux Hauteur de relevé : 5 à 200 mm	PLIMDC3-200	3547710490624	3075 g
Plieuse à Main Double Colonne 3 rouleaux Hauteur de relevé : 5 à 350 mm	PLIMDC3-350	3547710490631	3990 g
Accessoire pour plieuses double colonne	PLIMDC-FIX	3547710491058	360 g

Cette gamme d'outils fait partie de la famille 1 « Machines manuelles » de Jouanel Industrie

Plieuse à Main Simple Disque

Plieuses à main simple disque, 1 rouleau de guidage, permettant de réaliser des pinces à 180° sur des relevés de 8 à 40 mm. Très maniable et de faible encombrement cette plieuse complètera votre équipement.



- Aucun réglage à faire
- 1 rouleau en inox
- 1 disque plieur en acier traité diamètre 100 mm
- Poignée noire



Désignation	Réf.	Gencod	
Plieuse à Main Simple Disque 1 rouleau Hauteur de relevé : 8 à 40 mm	PLIMSD1-040	3547710490723	630 g
Valise de transport avec mousses de protection pour plieuses à main simple colonne de 50 à 200 mm et plieuse à disque	PLIMSC-VAL	3547710420829	1100 g

Cette gamme d'outils fait partie de la famille 1 « Machines manuelles » de Jouanel Industrie

Mini plieuse à main

La mini plieuse à main PLIM5 permet de réaliser des bords droits, concaves ou convexes, sur de grands et petits rayons. Elle permet également la réalisation de bords tombés sur des naissances et tuyaux de descente. Par un mouvement d'aller-retour des rouleaux de guidage sur le bord de la feuille, l'utilisateur augmentera progressivement l'angle de pliage.

NOUVEAU



- Pour des bords tombés de 5 mm
 - Angle de pliage de 0 à 90°
 - Réglage de pression par molette
 - Galets en acier traité
 - Poignée gainée
- CAPACITES DE PLIAGE :**
- Zinc et Aluminium 1050-H44 : 1.0 mm
 - Cuivre : 0.8 mm
 - Acier : 0.7 mm
 - Inox : 0.5 mm



Désignation	Réf.	Gencod	
Mini plieuse à main	PLIM5	3547710492611	215 g

Cintreuse manuelle à boudin

Cet accessoire léger de couverture permet de cintrer manuellement les bandes de zinc, cuivre ou alu avec boudin de Ø 13 à 18 mm. Une fois la pièce cintrée selon le rayon souhaité, celle-ci habillera lucarnes ou bandeaux cintrés pour une finition de qualité. Le cintrage concave ou convexe s'effectue en plusieurs passes, par allers-retours successifs de la pièce de métal dans le dispositif de cintrage. Le rayon sera obtenu en augmentant progressivement la pression des deux galets sur la pièce à l'aide de la molette.

Les galets en nylon haute densité permettront de réaliser un cintrage régulier sans marquage de la matière.

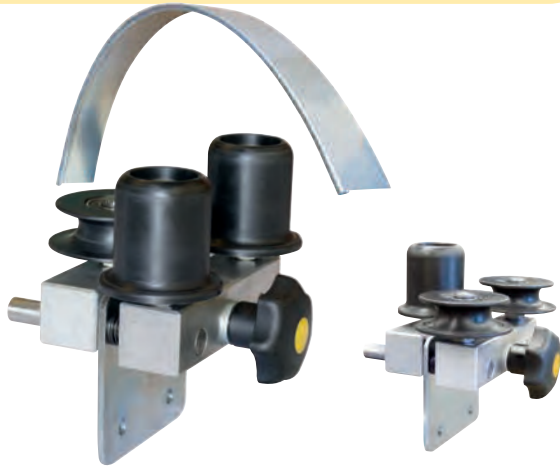

- Diamètre de cintrage mini : 1000 mm
- Capacité de cintrage zinc, cuivre, alu : mini 0.5 mm / maxi 0.8 mm
- Galets en nylon haute densité
- 1 jeu de galets à gorge Ø 19 mm
- 1 jeu de galets presseurs
- Système de fixation sur établi inclus
- Dimensions : 200 x 200 x 170 mm



Vidéo disponible sur la chaîne "JOUANEL Industrie"

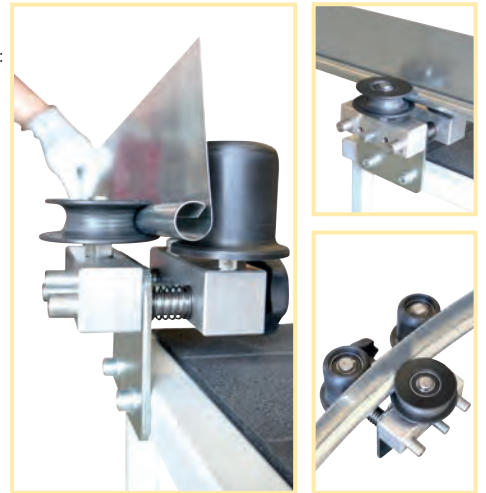

Désignation	Réf.	Gencod	
Cintreuse manuelle à boudin Ø 13 à 18 mm 1 jeu de galets à gorge Ø 19 mm et 1 jeu de galets presseurs	CMB-ET	3547710491065	2800 g

Cette gamme d'outils fait partie de la famille 1 « Machines manuelles » de Jouanel Industrie

Outil pour fermer les pinces à 180°

A partir d'un pli à 135°, l'outil OFF-180 vous permet, avec rapidité et confort, l'écrasement à 180° en une seule passe grâce à son ensemble de 4 jeux de galets. Le dernier galet est réglable pour un parfait ajustement suivant l'épaisseur et la matière. Pour cette opération, la feuille doit être fermement maintenue sur l'établi.



- Pliage régulier sur toute la longueur en une seule passe
- Gain de temps
- Capacité de pliage 0,8 Acier
- 4 jeux de galets
- Galet supérieur réglable en position et en profondeur
- 2 molettes de réglage
- 2 poignées de maintien



Vidéo disponible sur la chaîne "JOUANEL Industrie"



Désignation	Réf.	Gencod	
Outil pour fermer les pinces à 180° 4 jeux de galets	OFF-180	3547710411018	1800 g

Cette gamme d'outils fait partie de la famille 1 « Machines manuelles » de Jouanel Industrie

Sertisseuse légère pour plis 1 et 2 en joint debout, support visseuse et valise

Utilisant la motorisation de votre visseuse sans fil, la sertisseuse SRLT12 assure le sertissage en 2 passes du premier et du deuxième pli des bacs en joint debout sur les chantiers de couverture. La sertisseuse SRLT12 est utilisable pour du joint debout en hauteur 25 et 32 mm.

- Plus de productivité sur le chantier : rapidité et régularité du sertissage
- Supprime le fastidieux travail de sertissage manuel
- Idéal pour les grandes longueurs de bacs
- Galet d'entrée incliné pour un sertissage plus facile
- Réglage de pression permettant d'ajuster l'écrasement du premier pli
- Bloc avec roulettes d'appui pour un bon maintien sur le profil à sertir
- Aucun appui de la machine sur les galets de sertissage
- Mise en place facile de la visseuse sur son support, sans outil
- Option de motorisation spécial façade, avec dispositif «main-libre»
- Dispositif de fixation compatible avec la plupart des visseuses sans fil du marché (Couple minimum de 30 N/m)



Kit de motorisation Ref. SRLT12-KITBARD

Désignation	Réf.	Gencod	
Sertisseuse légère pour plis 1 et 2 en joint debout, support visseuse et valise	SRLT12	3547710491737	8300 g
Kit de motorisation pour bardage, pli n°1	SRLT12-KITBARD	3547710491768	3550 g

Cette gamme d'outils fait partie de la famille 1 « Machines manuelles » de Jouanel Industrie

Sertisseuse légère pour plis 1 et 1+2 en joint debout, support visseuse et valise

Utilisant la motorisation de votre visseuse sans fil, la sertisseuse SRLT2 assure le sertissage en une passe du premier et du deuxième pli des bacs en joint debout sur les chantiers de couverture. La sertisseuse SRLT2 est utilisable pour des profils en joint debout hauteur 25, 32 et 38 mm.



- Sertissage du 1er et 2ème pli en une seule passe.
- Plus de productivité sur le chantier : rapidité et régularité du sertissage.
- Supprime le fastidieux travail de sertissage manuel sur les grandes longueurs de bacs.
- Dispositif de réglage de pression permettant d'ajuster l'écrasement du premier pli
- Mise en place facile de la visseuse sur son support, sans outil.
- Dispositif de fixation compatible avec la plupart des visseuses sans fil du marché.
- 2 galets de sertissage complémentaires inclus, pour le sertissage du 1er pli en façade
- Kit de motorisation optionnel spécial façade permettant le passage devant l'échafaudage.



Kit de motorisation
Réf. DEW-VAL

Désignation	Réf.	Gencod	
Sertisseuse légère pour plis 1 et 1+2 en joint debout, support visseuse et valise	SRLT2	3547710492574	8500 g
Visseuse Renvoi d'angle avec pack chargeur et 2 batteries, avec valise	DEW-VAL	3547710492581	3550 g

Cette gamme d'outils fait partie de la famille 1 « Machines manuelles » de Jouanel Industrie



NOUVEAU
Sertissage
des plis 1 et 2
en 1 seule passe !

Évaseur à galets à tuyaux, visseuse non fournie

Adaptables sans outils sur toutes les visseuses, ces 2 modèles d'évaseurs permettront, par simple poussée, de créer des emboitements ou des manchons sur des tuyaux électrosoudés de diamètre identique pour des raccordements propres et sans fuite.

Évaseurs à galets
Ø 80 et 100 mm
(visseuse non
fournie)

 **YouTube**
Vidéo disponible sur la chaîne
"JOUANEL Industrie"



- Galets d'évasement avec roulements à aiguilles, en acier traité, montés sur bloc aluminium.
- Évaseurs utilisables sur les tuyaux en cuivre, zinc, inox et aluminium, Ø 80 et 100 mm.
- Facile d'utilisation
- Limite les pertes sur les chantiers
- Pratique pour les tuyaux de grande longueur
- Profondeur d'évasement réglable
- Ajustement parfait de l'emboîtement
- Existe en kit de 2 diamètres dans une valise de transport
- Profondeur d'évasement max. : 100 mm
- Vitesse d'évasement : entre 150 et 500 tr/min
- Capacité max. acier 400 N/mm² et inox : 0,5 mm
- Capacité max. zinc / Cuivre 1/4 dur : 0,8 mm



Kit avec valise de transport
Réf. EVA-GAL80-100-VAL



Réf.
EVA-GAL80

Réf.
EVA-GAL100

Désignation	Réf.	Gencod	
Évaseurs à galets Ø 80 mm et 100 mm avec valise	EVA-GAL80-100-VAL	3547710491836	3700 g
Évaseur à galets Ø 100 mm	EVA-GAL100	3547710491812	1580 g
Évaseur à galets Ø 80 mm	EVA-GAL80	3547710491829	1050 g
Valise pour évaseurs EVA-GAL80 et EVA-GAL100 avec mousses de protection	EVA-VAL	3547710491843	1100 g

NB : Ne convient pas aux tuyaux agrafés et aux tuyaux tronconiques soudés à l'étain

Cette gamme d'outils fait partie de la famille 1 « Machines manuelles » de Jouanel Industrie

Autre machine légère de couverture



Coupe-ardoise
à disque renforcé
Réf. CA600

Retrouvez notre produit pour la coupe de l'ardoise naturelle et fibro-ciment en page 39 de notre catalogue

> Joint debout

Une technique appréciée pour ses qualités architecturales

Jouanel propose une gamme spécifique d'outillage manuel permettant le sertissage des plis, incontournables dans la réalisation du joint debout. Spécialement conçues pour le chantier, ces pinces très maniables et compactes parviennent à assurer un rendement de mise en œuvre important et un niveau de qualité étonnant.

Pince étiau à mors protégés pour bacs à joint debout

Cette pince étiau à large bec plat est idéale pour tous les travaux de pliage et d'assemblage, de soudure, de rivetage ou d'agrafage. Son serrage extrêmement puissant assurera une très bonne tenue des pièces à travailler.

- S'intègre parfaitement dans le profil des bacs en joint debout
- Permet un bon maintien avant la mise en place des pattes de fixation
- Assure une bonne précision de pose avant le sertissage du premier pli
- Très pratique pour la pose des bacs sur de grandes longueurs
- Protection anti-marquage en PVC sur toutes les surfaces en contact avec le bac lors du serrage
- Mors larges de 100 mm

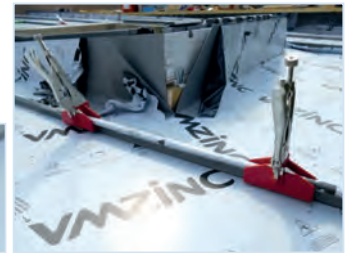
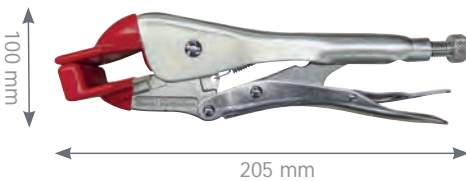

Désignation	Réf.	Gencod	
Pince étiau largeur 100 mm, à mors protégés, pour bacs joint debout	PEJD-100	3547710470831	590 g

Pince double pli pour joint debout

Permet de sertir le pli n°1 et le pli n°2 du joint debout avec un seul et même outil. Une fois le 1^{er} pli fermé, il suffira de tourner la pince à 180° pour fermer le 2^{ème} pli. Dotée d'un système de protection anti marquage en PVC, celui-ci est emboîtable et facilement interchangeable sans outil. Fabriquée en aluminium moulé, la pince PLI12 est insensible aux conditions climatiques sur les chantiers.

NOUVEAU

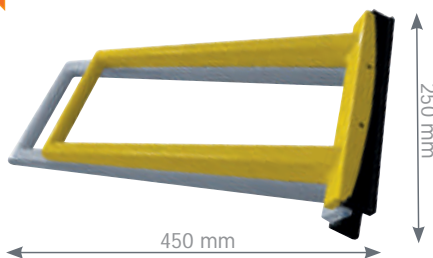

- Largeur de travail de 250 mm, gain de temps
- Forme de mâchoires légèrement arrondies pour éviter les traces de reprises
- Idéale pour les matériaux d'aspects de surface colorés
- Protections PVC anti marquage, interchangeables sans outil
- Système emboîtable, pas de vis de fixation
- Corps en aluminium moulé renforcé
- Insensible aux intempéries
- Nouveau design, nouvelle ergonomie
- Conception et fabrication Jouanel Industrie

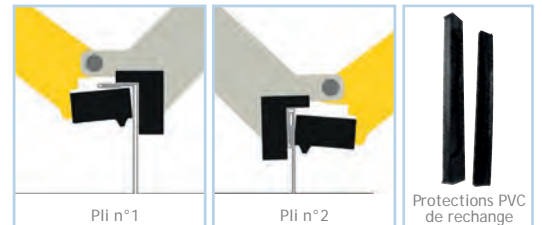

Désignation	Réf.	Gencod	
Pince double pli pour joint debout, largeur 250 mm	PLI12	3547710470848	2400 g
Kit de 2 protections PVC de rechange	PLI12-KIT-MACH	3547710470879	95 g

Pince à fermer le 1^{er} pli

Permet de fermer le 1^{er} pli des bacs en joint debout type 1, en couverture ou façade. Un excellent rapport qualité-prix.

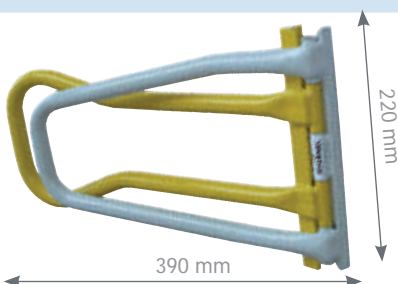

- Pour bacs profils joint debout
- Permet une mise en œuvre rapide et économique
- Largeur de travail 220 mm

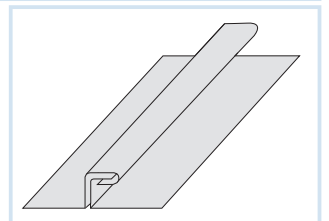

Désignation	Réf.	Gencod	
Pince à fermer le 1 ^{er} pli, largeur 220 mm	PLI01NM	3547710470114	1930 g

Pince à fermer le 2^{ème} pli

Permet de fermer le 2^{ème} pli des bacs en joint debout type 1, en couverture ou façade (complémentaire de la pince PLI01NM).



- Pour bacs profils joint debout
- Excellent rapport qualité prix
- Permet une mise en œuvre rapide et économique
- Largeur de travail 220 mm

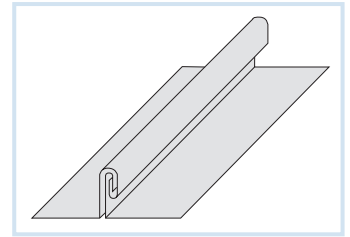

Désignation	Réf.	Gencod	
Pince à fermer le 2 ^{ème} pli largeur 220 mm	PLI02NM	3547710470121	2240 g

Pince à fermer le 1^{er} pli

Cet outil pour couvertures et façades est destiné à fermer le 1^{er} pli des bacs en joint debout Type 1. En laissant l'outil engagé et par simple coulissement inférieur à une longueur d'outil, les traces de serrage sont éliminées. Le positionnement ergonomique des poignées rend l'emploi de cette pince particulièrement pratique et n'engendre aucune fatigue.



- Pince de qualité supérieure
- Permet une mise en œuvre rapide et économique
- Largeur de travail 220 mm
- Articulation renforcée

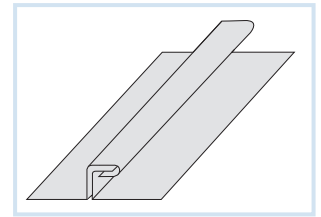
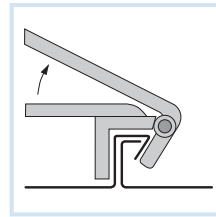

Désignation	Réf.	Gencod	
Pince à fermer le 1 ^{er} pli, largeur 220 mm	PLI01RA	3547710470787	2030 g

Pince à fermer le 2^{ème} pli

En utilisation solo ou en complément de la sertisseuse électrique Jouanel. Cette pince sertit en une seule passe le joint angulaire en double joint debout (complémentaire de la pince PLI01RA).



- Pince de qualité supérieure
- Permet une mise en œuvre rapide et économique
- Largeur de travail 220 mm
- Articulation renforcée

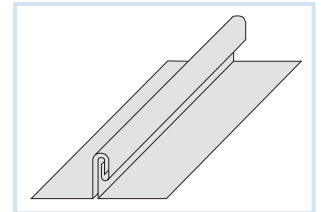
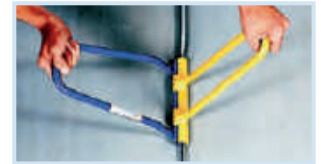
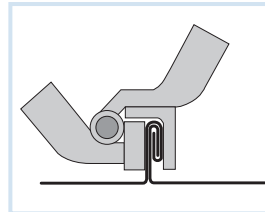
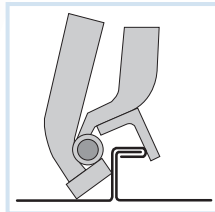

Désignation	Réf.	Gencod	
Pince à fermer le 2 ^{ème} pli, largeur 220 mm	PLI02RA	3547710470794	2370 g

Pince à fermer le 1^{er} pli, petit modèle

La pince de petit modèle PAFP sertira sans martelage les bacs cintrés de faible rayon par simple pliage-agrafage. Particulièrement adaptée pour la réalisation d'ouvrages difficilement accessibles, cette pince permettra également l'agrafage à intervalles des bacs droits ou cintrés, pour assurer leur maintien en position dans le cadre d'un sertissage mécanique.



- Pour bacs cintrés profils joint debout
- Sertissage sans martelage par simple pliage
- Permet l'agrafage à intervalle
- Largeur de travail 70 mm

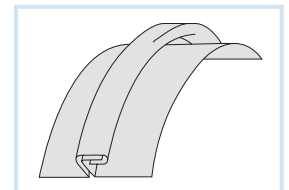
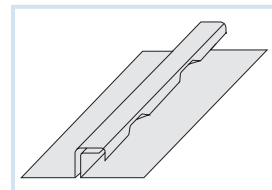

Désignation	Réf.	Gencod	
Pince à fermer le 1 ^{er} pli, petit modèle, largeur 70 mm	PAFP	3547710470022	1120 g

Pince à déplier pour joint debout

Ce type de pince permet de déplier les joints debout déjà sertis. Elle est utile pour corriger une erreur d'application sur le chantier.

- Pince en acier forgé
- Bec adapté pour le dépliage d'un profil joint debout déjà sertis
- Prise de pince de 30 mm



Désignation	Réf.	Gencod	
Pince à déplier pour joint debout	PADE	3547710470084	480 g

Pince DRACO à fermer le 1^{er} pli

Cet outil pour couvertures et façades est destiné à fermer le 1^{er} pli des bacs profils joint debout. Extrêmement robuste, la pince Draco K8 est idéale pour la fixation des liaisons de tête pour façades courtes ou difficilement accessibles. Son maniement aisé et son faible poids en font un outil incontournable pour une réalisation de qualité.

- Pas de marque sur la tôle pré-patinée et pré-laquée
- Rendement élevé
- Matériau inoxydable
- Largeur de travail 250 mm
- Largeur de fermeture de pli 180 mm
- Epaisseurs maximum d'utilisation :
 - Aluminium, cuivre et zinc : 0,8 mm
 - Acier : 0,8 mm
 - Inox : 0,5 mm

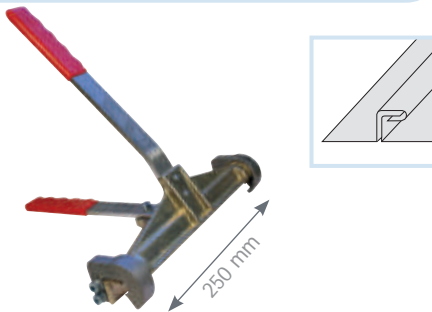
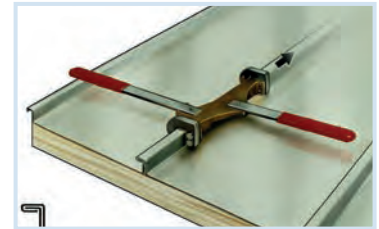

Désignation	Réf.	Gencod	
Pince DRACO à fermer le 1 ^{er} pli, largeur 250 mm	PLI01K8	3547710470091	2200 g

Pince DRACO à fermer le 2^{ème} pli

La pince PLI02K7 est destinée à fermer le 2^{ème} pli des bacs profils joint debout. Cet outil à main, ferme en une seule opération l'assemblage par agrafage sur bords relevés angulaires préalablement plié avec la pince PLI01K8. La fermeture s'effectue sans endommager la surface du matériau utilisé.

- Ferme le 2^{ème} pli pour en faire un joint debout
- Rendement élevé
- Matériau inoxydable
- Largeur de travail 255 mm
- Largeur de fermeture de pli 220 mm
- Epaisseurs maximum d'utilisation :
 - Aluminium, cuivre et zinc : 0,8 mm
 - Acier : 0,8 mm
 - Inox : 0,5 mm

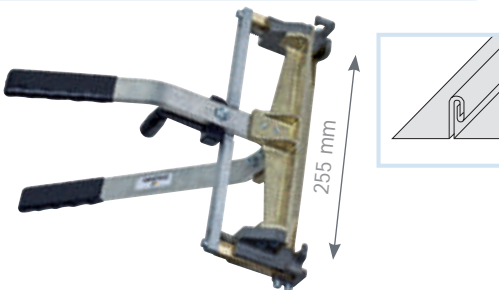
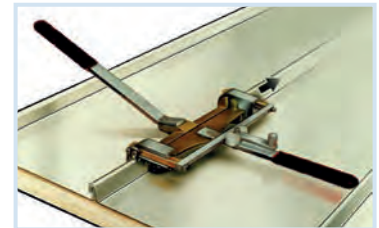

Désignation	Réf.	Gencod	
Pince DRACO à fermer le 2 ^{ème} pli, largeur 255 mm	PLI02K7	3547710470107	3100 g

Pince à larmiers à double charnière

Ce nouveau système innovant de pince à larmiers à double charnière permet de rabattre rapidement et facilement le larmier au niveau de la bande d'égout en joint debout. Cette pince assure un pliage en une seule passe avec une finition régulière et reproductible, sans marquage, avec un seul et même outil, gouttière en place.

- Un système innovant de serrage et de pliage sur 2 axes
- Une pince unique remplaçant la pince droite et la pince coudée
- Un seul positionnement pour rabattre le larmier, gain de temps maximum
- Un pliage facile et reproductible, sans marquage
- Un outil de qualité supérieure, confortable et ergonomique
- Adapté aux bacs joint debout réalisés avec des bobines de 500 et 650 mm
- Double articulation renforcée
- Pince résistante aux intempéries, en acier inoxydable et aluminium

NOUVEAU

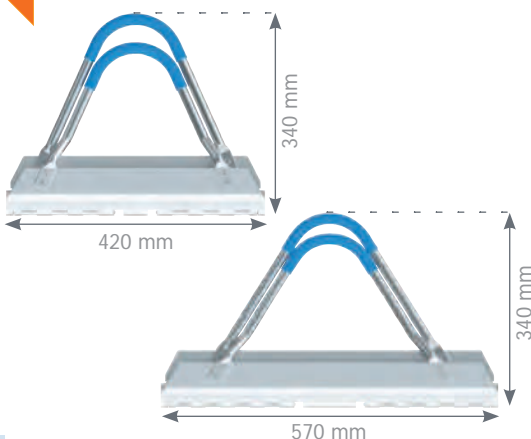

Désignation	Réf.	Gencod	
Pince à larmiers double charnière, largeur 420 mm	PALCD420	3547710470824	1800 g
Pince à larmiers double charnière, largeur 570 mm	PALCD570	3547710470831	2250 g

Pince à larmiers droite

Permet le façonnage rapide et net du larmier au niveau de la bande d'égout, des lucarnes et des travaux de joint debout. Avec son faible encombrement, la plieuse peut pivoter de 90° même si la gouttière est déjà en place.
Évite le martelage pour une finition régulière et sans marquage.



- Largeur de travail 250 mm
- Profondeur de travail 30 mm
- Articulation renforcée

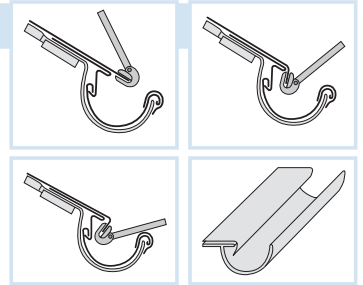

Désignation	Réf.	Gencod	
Pince à larmiers droite, largeur 250 mm	PALD	3547710470046	1690 g

Pince à larmiers coudée

Permet de fermer le larmier à 180° en bas de toiture par pliage sans martelage pour une finition régulière et sans marquage.



- Largeur de travail 200 mm
- Profondeur de travail 30 mm
- Articulation renforcée

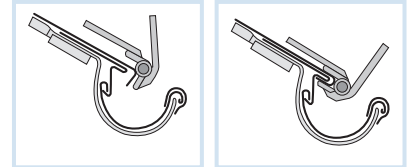

Désignation	Réf.	Gencod	
Pince à larmiers coudée, largeur 200 mm	PALC	3547710470053	2060 g

Grande pince coin de mouchoir

Le traitement des points singuliers comme les angles nécessitent une attention particulière pour éviter les problèmes d'étanchéité. Cette pince grand modèle disponible en profondeur de travail de 250 mm sera très pratique pour réaliser avec précision le raccordement en angle des bords relevés sans découpe, ni soudure.

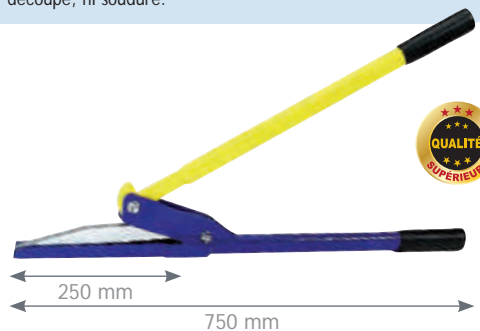

- Largeur de travail 250 mm
- Articulation renforcée

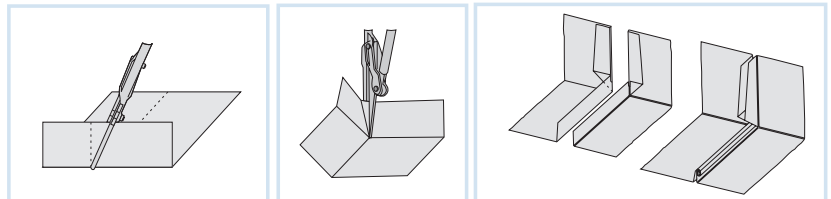

Désignation	Réf.	Gencod	
Grande pince coin de mouchoir, profondeur 250 mm	PACMGDE	3547710470077	3080 g

Pince coin de mouchoir

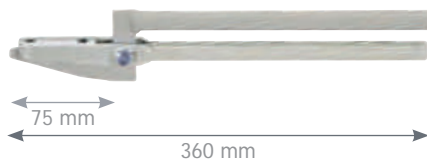

- Largeur de travail 75 mm
- Articulation renforcée



Désignation	Réf.	Gencod	
Pince coin de mouchoir, profondeur 75 mm	PACM	3547710470060	780 g

Fer à joindre

Outil traditionnel à joindre ou à « cingler » permettant de réaliser manuellement des plis de type coin de « mouchoir ».



- Outil forgé
- Profondeur de travail 140 mm
- Pointe effilée pour bien serrer l'angle



Désignation	Réf.	Gencod	
Fer à joindre	FAJO	3547710470145	760 g

Maillet nylon, embout rond

Marteau spécifique au ferblantier permettant de façonner le métal avec une matière mi-dure limitant le marquage du métal. Maillet avec embout rond.



- Tête en nylon Polydur
- Double blocage collier et résine
- Léger et maniable
- Manche en Hickory

Désignation	Réf.	Gencod	
Maillet nylon, embout rond Ø 60 mm sur 100 mm, manche bois	MAR60	3547710470213	360 g

Maillet nylon, embout carré et triangulaire

Marteau spécifique au ferblantier permettant de façonner le métal avec une matière mi-dure limitant le marquage du métal. Maillet avec embout carré et embout triangulaire.

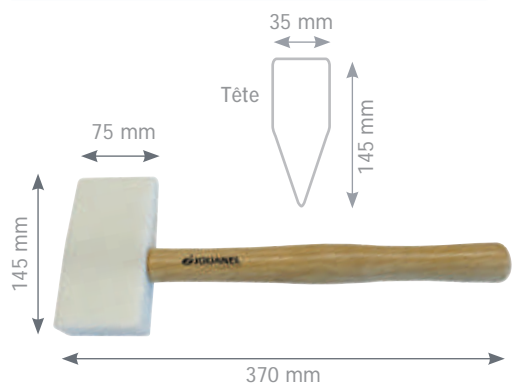

- Tête en nylon Polydur
- Léger et maniable
- Double blocage collier et résine
- Manche en Hickory



Désignation	Réf.	Gencod	
Maillet nylon, embout carré et triangulaire 145 x 75 x 35 mm, manche bois	MACO	3547710470206	550 g

Maillet nylon, embout carré

Marteau spécifique au ferblantier permettant de façonner le métal avec une matière mi-dure limitant le marquage du métal. Maillet avec embout carré.

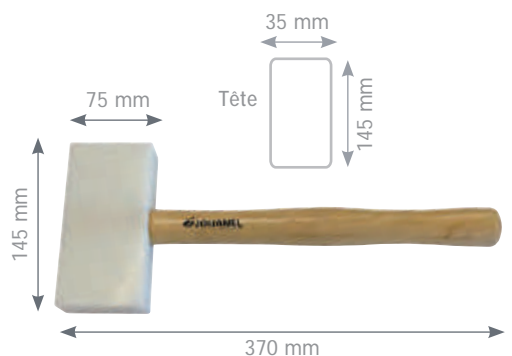

- Tête en nylon Polydur
- Double blocage collier et résine
- Léger et maniable
- Manche en Hickory

Désignation	Réf.	Gencod	
Maillet nylon, embout carré 145 x 75 x 35 mm, manche bois	MAC35	3547710470190	480 g

Marteau pour enclumette

Marteau spécifique au ferblantier permettant de façonner le métal avec une enclumette. Sa forme caractéristique permet de marteler le métal avec une grande précision.



- Talon 22 mm avec bords arrondis
- Tête 4 mm avec bords arrondis
- Manche bois
- Double blocage collier et résine



Désignation	Réf.	Gencod	
Marteau pour enclumette, manche bois	MAEN	3547710470183	380 g

Encocheuse grignoteuse à oblong

L'encocheuse grignoteuse est l'outil idéal pour faire des coupes propres : grâce à sa forme oblongue, le poinçon découpe des extrémités arrondies, évitant ainsi toute déchirure lors du pliage. Profondeur de découpe ajustable par simple réglage. Oblong jusqu'à 35 mm.

- Taille de l'oblong : 35 mm x 3 mm
- Pas de déchirure du métal en fin de coupe
- Capacités :
 - Zinc, alu : 0,8 mm
 - Acier : 0,6 mm

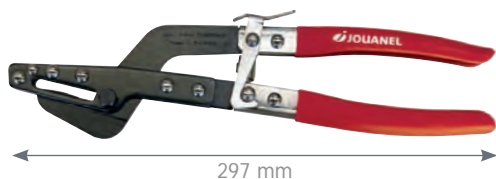

Désignation	Réf.	Gencod	
Encocheuse grignoteuse à oblong	CGRO	3547710411070	530 g

Main de fer

Main de fer dite « chalise à pelle » avec prisme légèrement incliné permettant de former des pièces de métal.

- Outil forgé
- Racloir intégré lame longue largeur 140 mm
- Prisme 25 x 25 mm



Désignation	Réf.	Gencod	
Main de fer avec racloir 25 mm, largeur 140 mm	MFAR	3547710470152	2500 g

Main de fer double pli

Main de fer double prisme légèrement incliné pour les travaux de sertissage de bacs joint debout. S'utilise aussi en finition de chantier.

- Outil forgé
- Double prisme 25 et 35 mm



Désignation	Réf.	Gencod	
Main de fer double, pli carré 25 et 35 mm, largeur 140 mm	MFDP	3547710470169	3400 g

Plieuse légère à chéneaux

Permet de former directement sur le chantier des chéneaux, noues, couvertines ou bandes de rives étanches en grande longueur par pliages successifs.

- Avec butée de hauteur de relevé graduée jusqu'à 500 mm
- Largeur de travail 500 et 1000 mm
- Un pliage sans limite de longueur
- Plis propres sans marquage du matériau

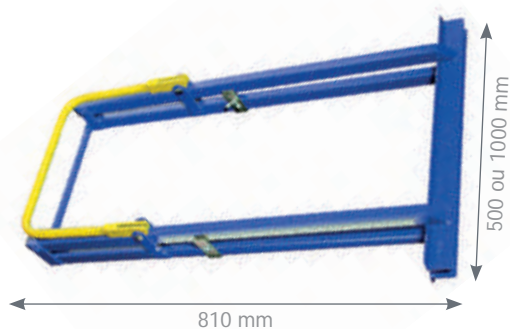
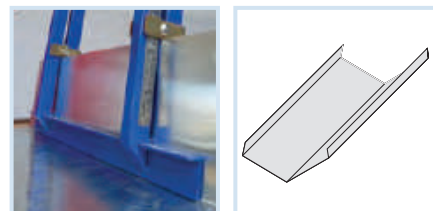

Désignation	Réf.	Gencod	
Plieuse légère à chéneaux, avec butée de hauteur de relevé graduée jusqu'à 500 mm - Longueur 500 mm	PH500	3547710470244	7650 g
Plieuse légère à chéneaux, avec butée de hauteur de relevé graduée jusqu'à 500 mm - Longueur 1000 mm	PH1000	3547710470251	15400 g

> Divers coupes

Les indispensables

Avoir le bon outil au bon moment est la bonne solution pour travailler efficacement et confortablement.

Couper le film d'une palette, scier une pièce de bois dans une position difficile, utiliser un cutter sans risquer de se blesser, autant de petits défis quotidiens sur le chantier ! Pour relever ces défis, Jouanel propose une gamme de produits sélectionnés pour leur qualité et leur efficacité. Scies, cutters, griffes à zinc ou couteau pour isolants finiront de compléter vos caisses à outils.

Griffe à zinc avec embout carbure

Cette griffe est un outil destiné à pré-débiter les feuilles de zinc. Munie d'une pointe tranchante au carbure, on se sert d'une règle pour guide. Il suffit de rayer la surface du matériau afin d'en faciliter ensuite la rupture par des mouvements de pliage répétés. Sa pointe au carbure permettra de créer facilement un sillon régulier et profond sur la feuille tout en assurant une très bonne longévité de l'outil.

- Embout au carbure
- Créer le sillon sans forcer
- Très bonne longévité
- Utilisable sur stratifié
- Manche bois



Désignation	Réf.	Gencod	
Griffe à zinc avec embout carbure, manche bois	GRIC	3547710410219	130 g

Griffe à zinc

Pour le traçage des feuilles de zinc avant découpe ou pliage. La griffe à zinc permet de marquer profondément le zinc afin d'en faciliter ensuite la rupture par des mouvements de pliage répétés. La griffe peut également être utilisée pour créer des sillons d'ornementations sur une pièce de zinc.

- Tête à 90°
- Créer le sillon sans forcer
- Réaffûtable
- Manche bois



Désignation	Réf.	Gencod	
Griffe à zinc, manche bois	GRIF	3547710410202	160 g

Grattoir à zinc

Le grattoir à zinc possède une tête triangulaire à triple tranchants qui sert à ébarber le zinc après découpe. Il sert également à enlever la patine du zinc avant soudure. Cet outil d'ébavurage permet d'obtenir une finition parfaite des pièces de zinguerie.

- Tête triangulaire triple tranchants
- Manche bois



Désignation	Réf.	Gencod	
Grattoir à zinc, manche bois	GRAT	3547710410226	160 g

Cutter standard

- Système de blocage de la lame pour une plus grande sécurité pendant la coupe
- Utilisable avec lames droites ou à crochets de 18 mm
- Guide lame en acier inoxydable



Désignation	Réf.	Gencod	
Cutter standard 18 mm, 1 lame droite à casser et 1 lame à crochet à casser, verrouillage par vis	CUT182L	3547710410615	80 g
Lot de 10 lames droites à casser 18 mm	CUT18LAMCA	3547710410622	70 g
Lot de 5 lames à crochet à casser 18 mm	CUT18LAMCRO	3547710410639	30 g

Cutter bi matières

- Corps bi matières pour une bonne tenue en main
- Système de blocage de la lame pour une plus grande sécurité pendant la coupe
- Utilisable avec lames droites ou trapézoïdales de 25 mm
- Guide lame en acier inoxydable



Désignation	Réf.	Gencod	
Cutter bi matières 25 mm, 1 lame droite à casser et 1 lame trapézoïdale, verrouillage par vis	CUT252L	3547710410646	170 g
Lot de 10 lames droites à casser 25 mm	CUT25LAMCA	3547710410653	170 g
Lot de 5 lames trapézoïdales 25 mm	CUT25LAMTRA	3547710410660	90 g

Couteau rétractable

Ce couteau-cutter avec lame auto-rétractable assure une parfaite sécurité lors de l'opération de découpe des matériaux les plus divers. La lame se rétracte automatiquement dans le manche dès que le tranchant quitte le produit à couper et si le curseur n'est pas maintenu. Il n'est pas nécessaire de maintenir le pouce sur le curseur pendant la coupe. Ce système limite ainsi les accidents de «fin de geste» lors de son utilisation par le personnel.

- Lame auto-rétractable
- Limite les risques d'accidents du travail
- Utilisable avec lames trapézoïdales et à crochets de 19 mm
- Guide lame en acier inoxydable



Désignation	Réf.	Gencod	
Couteau rétractable avec 1 lame trapézoïdale 60x19 mm et 1 lame à crochet 50x19 mm	COUT2L	3547710410585	160 g
Lot de 5 lames à crochet 50x19 mm	COUPLAMCROC	3547710410592	10 g
Lot de 5 lames trapézoïdales 60x19 mm	COUPLAMTRAP	3547710410608	20 g

Couteau repliable

Par nature, le travail avec couteaux et cutters est dangereux et source de risques pour l'utilisateur. Ce couteau très léger et maniable possède une tête entièrement repliable dans le manche à l'aide d'un système de type « cran d'arrêt ». Afin de limiter les manipulations, un bouton poussoir permet de libérer la lame de son logement pour en faire le changement. Il pourra facilement se porter à la ceinture ou se mettre dans une poche.

- Tête repliable
- Peu encombrant dans une poche
- Système rapide d'extraction de lame par bouton poussoir
- Système d'accrochage sur la ceinture
- Utilisable avec lames trapézoïdales et à crochets de 19 mm
- Corps en aluminium



Désignation	Réf.	Gencod	
Couteau repliable pour lame trapézoïdale 60x19 mm et lame à crochet 50x19 mm, livré avec 6 lames trapézoïdales	COUT-R	3547710410837	140 g
Lot de 5 lames à crochet 50x19 mm	COUPLAMCROC	3547710410592	10 g
Lot de 5 lames trapézoïdales 60x19 mm	COUPLAMTRAP	3547710410608	20 g

Couteau pour isolants

Un couteau pour réussir des coupes rapides et précises sans arrachement du matériau. Il coupe la laine de verre, de roche ou tout autre type d'isolant (polystyrène, gaine en mousse d'isolation de tuyau, isolant expansé...).

Le double aiguisage de sa lame permet de choisir la meilleure efficacité de coupe : aiguisage-vague pour les matériaux souples et légers, aiguisage-scie pour les matériaux durs et denses.

Sa lame en acier inoxydable possède une pointe symétrique pour perforer le matériau et ainsi engager le couteau pour une coupe de plein centre par exemple.

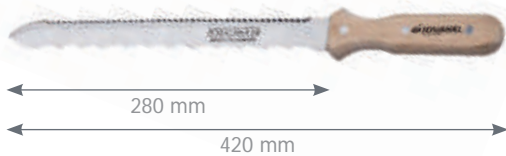

- Lame avec double aiguisage
- En acier inoxydable
- Coupe facile sans arrachement
- Manche bois avec protection des doigts



Désignation	Réf.	Gencod	
Couteau pour isolants 280 mm deux aiguisages différents suivant matériaux	COUT-280	3547710410974	130 g

Fourreau cuir pour couteau

Fourreau en cuir pour couteau à isolant permettant de porter l'outil à la ceinture. Préservant la lame, ce fourreau de très bonne qualité sera également très utile pour le transport du couteau en toute sécurité.



- Fourreau en cuir
- Avec passant de ceinture
- Coutures solides avec œillets de renforts

Désignation	Réf.	Gencod	
Fourreau cuir pour couteau 280 mm avec passant pour ceinture	FC280	3547710410981	60 g

Scie repliable « Japonaise »

Particulièrement pratique pour scier de petites pièces de bois n'offrant aucun accès à une scie classique, la scie « japonaise » est la solution idéale pour les coupes rectilignes. Avec ses 3 positions de coupe, elle permet de scier en tirant vers soi en évitant de tordre la lame. En position fermée, la denture est parfaitement protégée dans le manche.



- Scie repliable facilement transportable
- 3 positions de coupe
- Blocage de sécurité de la lame en position fermée
- Gainage élastomère de la poignée pour une meilleure prise de main



Désignation	Réf.	Gencod	
Scie repliable 300 mm avec blocage de sécurité, 3 positions de coupe	SCJAP	3547710410875	360 g
Lame de rechange 300 mm	SCJAP-L	3547710411025	70 g

Scie égoïne de charpentier

Fabriquée pour durer, cette scie égoïne de charpentier a toutes les qualités requises pour s'attaquer au sciage de grosses sections de bois de charpente. Sa lame de 500 mm et sa denture triangulaire isocèle permettra les coupes de gros débits et les coupes d'assemblages sur le chantier.

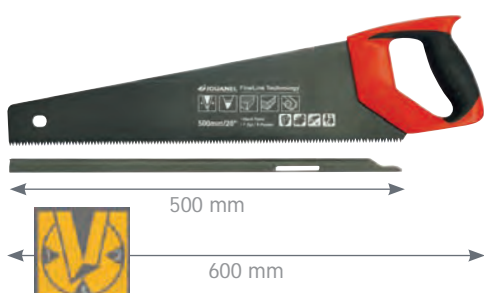

- Scie 20" - Lame 500 mm
- Coupe « tirant-poussant »
- Denture isocèle 7 TPI
- Angles de traçage 90° et 45° sur la poignée
- Lame avec traitement réduisant la friction
- Poignée bi matière

Désignation	Réf.	Gencod	
Scie égoïne de charpentier 500 mm, denture 7 TPI, poignée bi matières	SCDC500HP	3547710411131	410 g

Scie à métaux, gamme professionnelle, monture antichoc

Cette scie à métaux de modèle professionnel allie efficacité et confort. Son armature métallique revêtue de résine antichoc est d'une très grande rigidité et garanti une coupe rapide et très précise. Avec ses deux positions de lames à 90 et 45°, son levier de mise en tension et sa molette de pré réglage brevetés, cette scie de fabrication française saura faire la différence face à ses concurrentes.

- Modèle professionnel de fabrication française
- Réponds à la norme NFE73-073
- Armature métallique moulée tri-matière
- Levier de mise en tension pour un changement de lame rapide
- Pré réglage de la tension par molette
- 2 positions de lame : 90° et 45° permettant les coupes rasantes
- Tension de la lame : 100 daN
- Hauteur de coupe : 115mm
- Poignée ergonomique et confortable en élastomère
- Livrée avec une lame à métaux bi-métal 8 dents/18TPI (pour coupes mixtes, métal, pvc...)

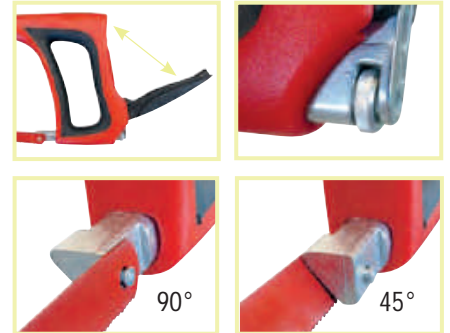

Désignation	Réf.	Gencod	
Scie à métaux 300mm, qualité supérieure, monture antichoc	SCAM300QS	3547710411056	790 g
Lot de 10 lames à métaux 300mm Denture bi-métal 8 dents/18TPI	SC-10LAMB	3547710411063	200 g

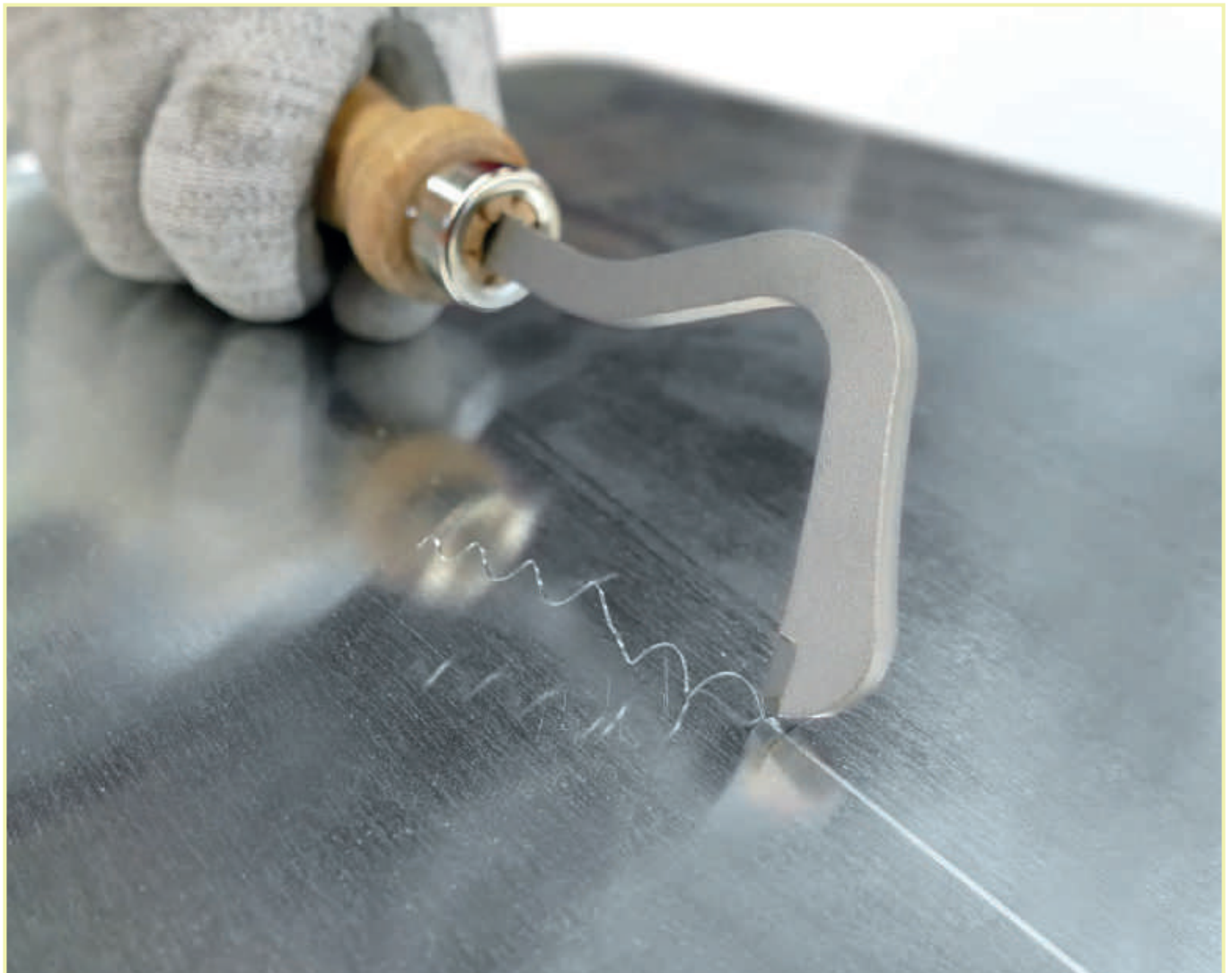



> Coupe de l'ardoise naturelle et fibro-ciment

Des outils de coupes adaptés au matériau

Les matériaux de couverture diffèrent en fonction des régions. Pour cette raison, un outillage très spécifique est nécessaire afin de répondre aux différents besoins des couvreurs et faciliter une mise en œuvre rapide et qualitative. Dans ce chapitre, nous vous proposons les outils professionnels indispensables pour découper, tailler ou poinçonner l'ardoise naturelle ou l'ardoise en fibro-ciment.

Pincettes à découper et à poinçonner l'ardoise

Pince à découper et façonner l'ardoise naturelle ou artificielle jusqu'à 7 mm.

Cette pince est munie d'un poinçon permettant de perforent l'ardoise ainsi qu'une graduation jusqu'à 60 mm pour faciliter le positionnement du trou. Les lames, matrices, poinçons, ressorts et poignées sont interchangeables.

- Epaisseur de coupe : 7 mm maxi
- Poinçon de diamètre 3,2 mm
- Longueur de cisaillement : 35 mm ou 55 mm suivant modèle
- Largeur de cisaillement : 2,8 mm
- Graduation jusqu'à 60 mm
- Poignée ergonomique bi matières et verrouillage de sécurité

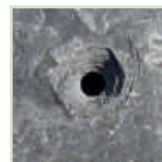

310 ou 320 mm





Désignation	Réf.	Gencod	
Pince à découper et à poinçonner l'ardoise 35 mm	PAR35G	3547710420638	830 g
Pince à découper et à poinçonner l'ardoise 55 mm	PAR55G	3547710420621	900 g
Poinçon pour PAR35G et PAR55G	PAR-P	3547710420645	5 g
Ressort de recharge pour PAR35G et PAR55G	PAR-R	3547710420690	5 g
Matrice de recharge pour PAR35G	PAR35-M	3547710420669	40 g
Matrice de recharge pour PAR55G	PAR55-M	3547710420652	50 g
Lame pour PAR35G	PAR35-L	3547710420683	40 g
Lame pour PAR55G	PAR55-L	3547710420676	50 g
Poignée bi matières de recharge	PIN-POI	3547710420706	20 g

Cisaille guillotine pour ardoise naturelle

Cisaille guillotine pour ardoise naturelle ou artificielle jusqu'à 7 mm d'épaisseur. Sa lame non tranchante permet d'effectuer des coupes nettes, sans aucun effort et surtout sans danger pour l'utilisateur. Une taille libre de l'ardoise est possible par pression successive du levier. Afin de faciliter le travail en toute sécurité directement sur le toit, une patte est prévue pour suspendre l'outil sur les liteaux. Cette patte permet également un déplacement facile lors de l'avancement de la pose du rang d'ardoises.

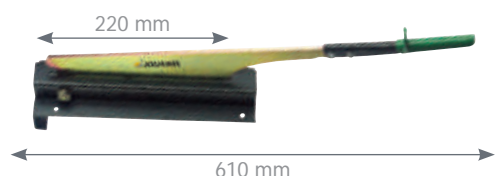
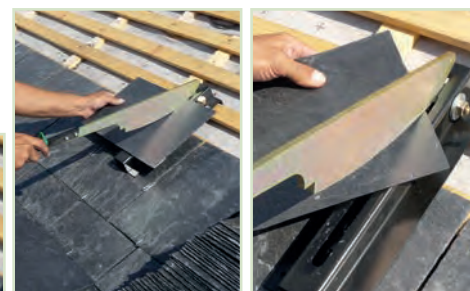
- Pour ardoises naturelles ou artificielles jusqu'à 7 mm
- Longueur de coupe 220 mm
- Coupes nettes et sans effort
- Lame non coupante
- Patte d'accrochage pour liteau



Désignation	Réf.	Gencod	
Cisaille guillotine pour ardoise naturelle, longueur de coupe 220 mm, capacité maxi 7 mm	CGAF	3547710410318	2390 g

Coupe-ardoise à disque renforcé

Le coupe-ardoise CA600 est l'outil indispensable pour le travail des ardoises à façon sur le chantier. Son disque renforcé, monté sur guides acier et roulements à billes, assure une excellente régularité de coupe et une manœuvre sans effort. Son plateau de coupe grand format et ses butées d'équerrage à réglages rapides permettront les coupes les plus diverses avec une grande productivité.

- Coupe l'ardoise et le fibro-ciment
- Disque de coupe renforcé pour l'ardoise épaisse
- Guidage du chariot de coupe sur 8 roulements
- Table longue pour ardoises jusqu'à 600 mm
- Butées d'équerrage à réglages rapides facilitant :
 - le positionnement de l'ardoise
 - le maintien lors de la coupe
 - les coupes en série
- 2 butées avec graduations gravées tous les 5 mm
- Table et guide en acier zingué traité anti-corrosion

- Tampons d'amortissement de chocs en fin de course
- Accrochage du socle sur liteau et fixation de sécurité par pointes
- Dispositif de blocage du chariot pour le transport
- Large poignée de manutention - 2 positions
- Fabriqué en France par Jouanel Industrie

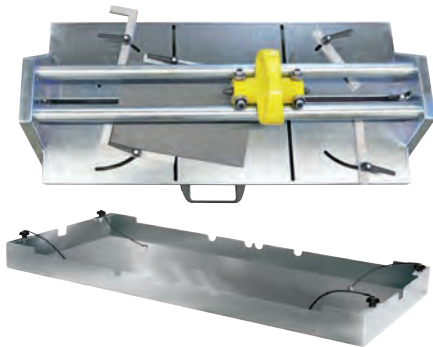
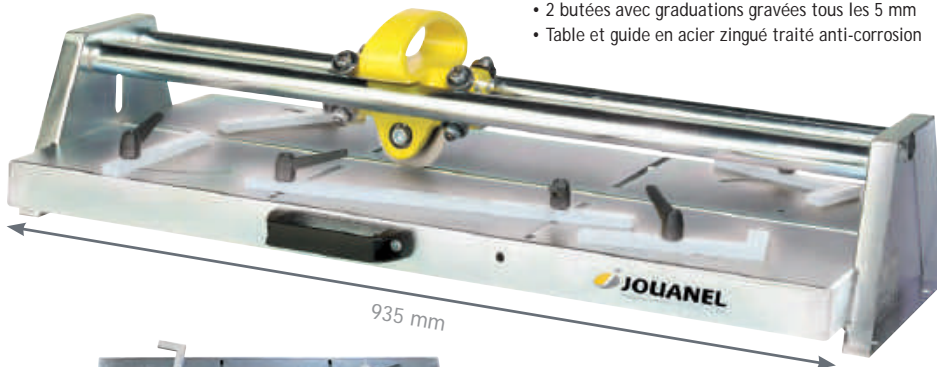

Désignation	Réf.	Gencod	
Coupe-ardoise épaisses jusqu'à 6 mm, longueur de coupe 600 mm	CA600	3547710410783	18000 g
Bac à copeaux amovible (non compatible avec les modèles antérieurs à octobre 2022)	CA600-BAC	3547710492604	2200 g
Molette de rechange Ø 80 mm	CA6-MOL	3547710492116	500 g

Cette gamme d'outils fait partie de la famille 1 « Machines manuelles » de Jouanel Industrie

Coupe-ardoises épaisses motorisé

Le coupe-ardoise motorisé CA600E permet la coupe des ardoises naturelles ou artificielles en forte épaisseur jusqu'à 8 mm. Idéal pour les coupes en série ou à façon directement sur le chantier, le CA600E est la solution pour des tailles rapides et précises tout en gardant l'aspect de l'ardoise traditionnelle à bords épaufés. Son bloc de coupe, motorisé par visseuse électroportative, assurera une taille sans effort pour l'utilisateur tout en limitant fortement les risques de casse.

- Permet la coupe des ardoises naturelles ou artificielles en forte épaisseur
- Idéal pour les coupes en série ou à façon directement sur le chantier
- Tailles rapides et précises tout en gardant l'aspect de l'ardoise traditionnelle à bords épaufés
- Coupes sans effort pour l'utilisateur
- Limite fortement les risques de casse
- Disque de coupe renforcé pour l'ardoise épaisse jusqu'à 8 mm
- Guidage du bloc de coupe sur roulements à billes
- Plateau de coupe grand format jusqu'à 600 mm
- Butées d'équerrage à réglages rapides facilitant la coupe en série
- Bac de récupération des copeaux d'ardoises inclus

NOUVEAU

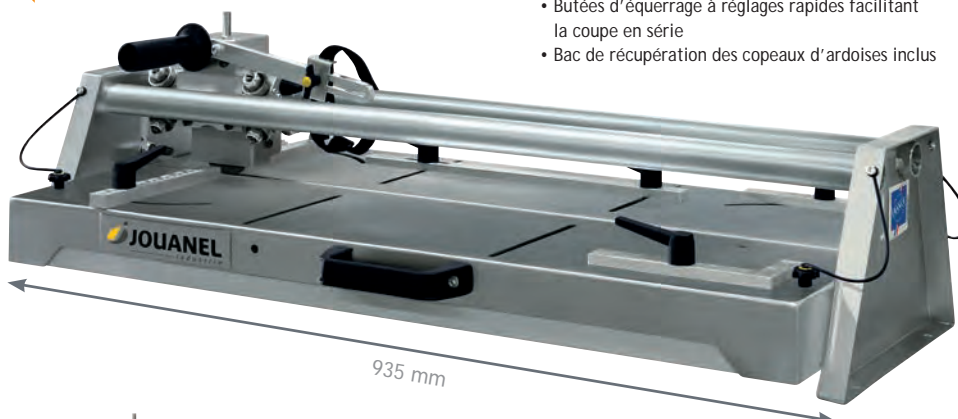

Dispositif universel de fixation



NB : Ne convient pas à l'ardoise de type brésilienne / Électroportatif non fourni

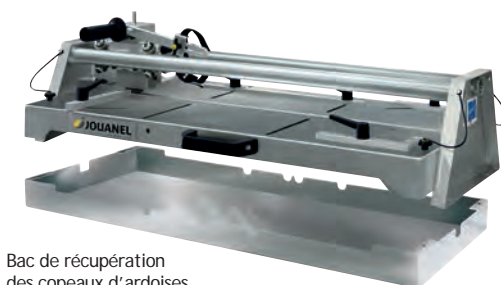

Bac de récupération des copeaux d'ardoises inclus

Désignation	Réf.	Gencod	
Coupe-ardoise épaisses motorisé jusqu'à 8 mm, longueur de coupe 600 mm	CA600E	3547710492499	21500 g

Cette gamme d'outils fait partie de la famille 2 « Machines électriques » de Jouanel Industrie

> Caisses / Sacs / Tabliers

Le compagnon de votre journée

Se déplacer sur un toit peut vite devenir épuisant à la fin d'une journée de travail. Pouvoir bouger avec ses outils à la ceinture ou rangés dans une baladeuse est pratique pour éviter les allers-retours intempestifs. Pouvoir se servir de ses deux mains lors de ces déplacements est également un facteur important en termes de sécurité pour le charpentier ou le couvreur. Les nombreux modèles de tabliers, de ceintures ou de poche à clous seront des accessoires bien utiles qui vous accompagneront tout au long de votre journée.

Caisse à outils cadenassable, corps métallique et protections anti-chocs

Caisse à outil cadenassable, bordée d'une ceinture de protection anti-chocs en polypropylène et d'une poignée rabattable confortable. Sa polyvalence d'utilisation et ses dimensions généreuses permettront le rangement et le transport d'une large variété d'outils.

NOUVEAU



Outils vendus séparément

- Cadenassable, passage Ø 8 mm (cadenas non fourni)
- Structure bimatière: métal + polypropylène
- Rainure en «v» sur le couvercle pour coupe d'appoint
- Soute en polypropylène
- Angles renforcés par ceinture polypropylène
- Plateau intérieur porte outils amovible
- Fermoirs métalliques anti-corrosion
- Charnières en polypropylène avec axes fil métal
- Poignée rabattable encastrable



Désignation	Réf.	Gencod	
Caisse à outils cadenassable, corps métallique et protections anti-chocs Dimensions hors-tout: L.510 x l.280 x H.220 mm Dimensions intérieures: L.480 x l.220 x H.110 mm Charge maximale: 25 kg	BTE-OUT510	3547710492277	2700 g

Caisse à outils bimatière cadenassable

Cette caisse à outil cadenassable, aux dimensions généreuses, est parfaitement adaptée aux conditions d'utilisation sur les chantiers. Très résistante aux chocs avec ses angles renforcés, elle dispose également d'une longue poignée en aluminium sûre et confortable. Fournie avec un plateau porte-outils amovible et un organisateur également amovible sur le couvercle, cette caisse permettra de ranger et transporter les outils les plus divers.

NOUVEAU



Outils vendus séparément

- Cadenassable, passage Ø 8 mm (cadenas non fourni)
- Structure en polypropylène haute résistance
- Angles renforcés anti-chocs
- Organiseur extérieur amovible
- Plateau intérieur porte outils amovible
- Fermoirs métalliques extra larges, anti-corrosion
- Longues charnières en polypropylène avec axe fil métal
- Poignée rabattable, sur la longueur de la caisse



Désignation	Réf.	Gencod	
Caisse à outils cadenassable, corps polypropylène haute résistance et angles renforcés Dimensions hors-tout: L.557 x l.283 x H.245 mm Dimensions intérieures: L.500 x l.230 x H.120 mm Charge maximale : 25 kg	BTE-OUT557	3547710492284	3540 g

Baladeuse à outils

Un moyen simple pour emmener jusqu'à 15 kg de matériel partout avec vous : la baladeuse à outils Jouanel ! Ses dimensions généreuses permettront de ranger des outils jusqu'à 500 mm de longueur. Le rabat souple, totalement couvrant et bordé de velcro sur toute sa longueur, protégera votre matériel de la pluie et de la poussière du chantier. Une fenêtre amovible permet d'accéder à la barre de transport sans ouvrir le rabat. Ce sac textile très résistant est doté d'une soute rigide et d'un double fond accessible par l'extérieur. De nombreuses poches latérales intérieures et extérieures ainsi que des sangles de maintien sur la périphérie intérieure du sac optimiseront le rangement.

- Baladeuse textile renforcé avec revêtement déperlant
 - Poids de remplissage maxi 15kg
 - Fermeture par velcro
 - Grande longueur
 - Longueur intérieure 520 mm
 - Largeur intérieure 260 mm
 - Hauteur intérieure 250 mm
 - Hauteur double fond 80 mm
 - Rangements multiples : 18 poches, 14 passants de sangle
 - Barre de transport métal avec mousse de préhension
 - Sangle d'épaule réglable et démontable avec boucles métal
 - Boucles métal
 - Coloris Noir et jaune
- (Outils vendus séparément)

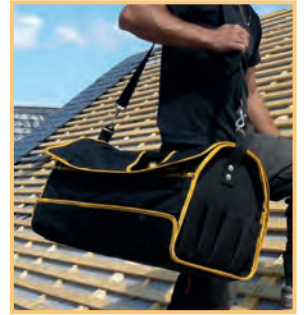

Outils vendus séparément

Désignation	Réf.	Gencod	
Baladeuse à outils en tissu renforcé déperlant, 18 poches / 14 passants de sangles, livré sans outil	BALOUT	3547710460122	3040 g

Trousse à outils à rouler, outils non inclus

Trousse à outils à rouler avec rabat de protection, en tissu renforcé déperlant avec fermeture par bandes auto-agrippantes. 5 poches avec bande de maintien élastique, 1 grande poche latérale avec fermeture par zip, 2 anneaux d'accrochage.

- Tissu renforcé déperlant avec bande surpiquée
- 5 poches porte-outils avec bande de maintien élastique
- 1 grande poche latérale avec fermeture par zip
- 1 rabat de protection avant roulage
- 2 anneaux métal permettant de suspendre la trousse
- Fermeture par bandes auto-agrippantes
- Coloris Noir et jaune

Dimensions (L x H) :

- Trousse à rouler : 45 x 38 cm
- Rabat de protection : 35/28 x 27 cm
- Poches porte-outils : 7 x 12 cm
- Poche latérale avec fermeture par zip : 18 x 28 cm



Outils vendus séparément

Désignation	Réf.	Gencod	
Trousse à outils à rouler, 5 poches, 1 poche latérale zippée, outils non inclus	ROLL-BAG	3547710491775	340 g

Différents
PACKS OUTILLAGE
disponibles
Nous consulter



Charpente



Soudure



Zinguerie

Sac à outils

Sac à outils rectangulaire à soute rigide et tissu renforcé, avec 2 anses de transport. Ses atouts : un sac robuste, un accès facile, des doubles poches de 210 mm et 170 mm de hauteur sur toute la périphérie du sac permettant de ranger et transporter avec facilité un grand nombre d'outils.

- Sac textile renforcé
- Soute rigide
- 2 anses de transport
- 16 poches extérieures

- Hauteur 320 mm
- Longueur intérieure 270 mm
- Largeur intérieure 200 mm



Outils vendus séparément

Désignation	Réf.	Gencod	
Sac à outils en tissu renforcé, 16 poches, livré sans outils	SACOU	3547710460078	840 g

Tablier américain

Issu des célèbres tabliers qu'utilisent les charpentiers américains, ce modèle professionnel de qualité supérieure est ultra polyvalent. En cuir lisse et daim, ce tablier est non seulement esthétique mais également fabriqué pour durer. Très bien équipé, il possède tous les porte-accessoires nécessaires mais également des poches larges et accessibles.



- Ceinture en cuir, largeur 50 mm, avec boucle métal
- 5 poches rectangulaires dont un étui pour téléphone portable avec rabat
- 5 porte-accessoires
- Montage doubles coutures sellier renforcées de rivets
- Cuir lisse et cuir poncé aspect daim
- Coloris Marron



Désignation	Réf.	Gencod	
Tablier américain cuir qualité supérieure, 6 poches, 5 porte-accessoires	TABUSHQ	3547710460054	1050 g

Tablier américain

Ce tablier de charpentier est épais, robuste, doté de nombreux porte-accessoires et de larges poches. Ses coutures sellier sont doublées de rivets assurant une très bonne longévité du produit.



- Ceinture réglable en nylon tressé, largeur 50 mm, avec boucle attache rapide
- 4 poches rectangulaires
- 8 porte-accessoires
- Montage coutures sellier renforcées de rivets
- Cuir poncé aspect daim
- Coloris Cognac
- Longueur ceinture 1230 mm



Désignation	Réf.	Gencod	
Tablier américain cuir, 4 poches, 8 porte-accessoires	TABUS	3547710460047	610 g

Tablier de charpentier

En cuir lisse, ce tablier de charpentier se montrera plus léger et davantage fait pour transporter pointes ou vis. Ses poches profondes à ouvertures larges permettront un passage de main plus facile et un remplissage optimal. Un renfort important en rivets au bas des poches assurera la robustesse nécessaire pour supporter le poids des pointes. Il dispose de deux anneaux pour marteau, hachette ou autre outil nécessaire aux travaux de charpente.



- Ceinture en cuir, largeur 25 mm, avec boucle métal
- 2 poches à clous rondes
- 2 anneaux porte-accessoires
- Cuir lisse
- Coloris Brun



Désignation	Réf.	Gencod	
Tablier de charpentier cuir, 2 poches, 2 anneaux	TABCH	3547710460023	500 g

Tablier de coffreur

Par la souplesse et la qualité de son cuir, ce tablier de coffreur est extrêmement confortable à porter. Ses deux grandes poches rectangulaires sont parfaites pour stocker des pointes de grandes dimensions. Il dispose d'un anneau pour marteau, hachette ou autre outil nécessaire aux travaux de charpente.



- Ceinture en cuir, largeur 25 mm, avec boucle métal
- Montage coutures sellier avec rivets de renfort
- 2 poches rectangulaires
- 1 anneau porte-accessoire
- Cuir lisse
- Coloris Noir

Désignation	Réf.	Gencod	
Tablier de coffreur cuir, 2 poches, 1 anneau	TABCF	3547710460030	460 g

Tablier de coffreur cuir

Avec son cuir renforcé et ses nombreux rivets de renfort, ce tablier de coffreur est à toute épreuve. Il possède les poches les plus grandes et accessibles de la gamme pour un stockage optimal des pointes de grandes dimensions.



- Ceinture en cuir, largeur 40 mm, avec boucle métal
- 2 passants porte-outils sur les côtés de la ceinture
- 2 grandes poches rectangulaires
- Montage coutures sellier avec rivets de renfort
- Cuir poncé
- Coloris Naturel
- Longueur ceinture 1200 mm

Désignation	Réf.	Gencod	
Tablier de coffreur cuir renforcé, 2 poches	TABCF-R	3547710460085	530 g

Poche à clous

Poche à clous en cuir poncé équipée de deux poches rectangulaires et trois porte-accessoires.



- Ceinture en cuir, largeur 40 mm, avec boucle métal
- Montage coutures sellier avec rivets de renfort
- 2 poches rectangulaires
- 3 porte-accessoires
- Cuir poncé
- Coloris Cognac



Désignation	Réf.	Gencod	
Poche à clous cuir avec ceinture, 2 poches, 3 porte-accessoires	POCOU	3547710460061	360 g

Poche à clous

Ce modèle de poche à clous cuir très épais est renforcé par des doubles coutures sellier. Il est équipé de trois poches rectangulaires et cinq porte-accessoires et peut être utilisé sur n'importe quel modèle de ceinture.



- Ceinture réglable en nylon tressé, largeur 50 mm, avec boucle attache rapide
- Montage double coutures sellier avec rivets de renfort
- 3 poches rectangulaires
- 5 porte-accessoires
- Cuir lisse et cuir poncé
- Coloris Brun

Désignation	Réf.	Gencod	
Poche à clous cuir renforcé avec ceinture, 3 poches, 5 porte-accessoires	POCOU-R	3547710460092	760 g

Porte-marteau avec anneau pivotant

Ce porte marteau avec anneau pivotant s'adapte sur n'importe quelle ceinture jusqu'à 60 mm de largeur. Le porte-outil en fil d'acier inoxydable se balance pour garder votre marteau avec un angle confortable lors des mouvements de travail. Celui-ci est riveté sur le panneau en cuir pour une résistance maximale et renforcé avec des rondelles sur la face arrière évitant ainsi le contact agressif du rivet sur les vêtements.



- 2 passages de ceinture largeur 60 mm
- Evite le décrochement du marteau
- Anneau pivotant en fil d'acier inoxydable, serti
- Passage dans l'anneau : largeur 65 mm x profondeur 52 mm
- Panneau en cuir coloris Cognac

Désignation	Réf.	Gencod	
Porte-marteau avec anneau pivotant	PMC	3547710400524	90 g

Ceinture

Ceinture de qualité supérieure, en cuir, avec boucle métal.



- Ceinture largeur 40 mm
- Longueur 1400 mm
- Boucle métal
- Coloris Naturel

Désignation	Réf.	Gencod	
Ceinture cuir qualité supérieure avec boucle métal, longueur 1400 mm, largeur 40 mm	CEI-C	3547710460115	180 g

> Mesure / Traçage



Pour bien préparer son ouvrage

La mesure et le traçage sont des étapes importantes pour une bonne préparation des ouvrages à exécuter. Etre bien outillé pour cela est déjà un premier pas vers une réalisation sans surprise et sans perte de matière.

Qu'il s'agisse de tirer des bleus sur une charpente pour la mise en place des liteaux, de tracer des traits de coupes sur une feuille de zinc ou tout simplement utiliser les outils de mesures les plus classiques, la gamme Mesure et Traçage de chez Jouanel est faite pour vous !

Crayons gras spécial métal

Ce crayon à la mine très grasse est spécifique au traçage sur tous les métaux.



- Pour écrire sur le zinc ou autre métal
- Graphite ultra gras
- Longueur 240 mm
- Lot de 10 crayons

Désignation	Réf.	Gencod	
Crayons gras spécial métal 240 mm, lot de 10	CGRA	3547710430996	220 g

Crayons de charpentier

Un crayon de charpentier au graphite tendre pour un tracé plus facile.



- Graphite tendre et large
- Longueur 300 mm
- Lot de 12 crayons

Désignation	Réf.	Gencod	
Crayons de charpentier 300 mm, lot de 12	CRAC	3547710430040	200 g

Marqueur permanent multi matériaux à pointe rétractable

Un marqueur permanent multi matériaux à pointe rétractable pour le traçage sur tous types de matériaux : métal, bois, verre, plastique, carton, papier, tissu...



- Pointe conique pour plus de précision
- Pointe rétractable avec bouchon anti séchage intégré dans le corps du marqueur
- Bouton poussoir mécanique pour utilisation d'une main
- Encre noire permanente à faible odeur et séchage rapide
- Longueur 140 mm
- Coloris Noir

Désignation	Réf.	Gencod	
Marqueur permanent multi matériaux à pointe rétractable 140 mm	PMARK-N	3547710401408	10 g

Tracette à zinc, profil en accolade

La tracette à zinc est utilisée par le couvreur-zingueur. En acier inoxydable, matériau plus dur que le zinc, elle permet de graver des segments de droite de 5 mm jusqu'à 100 mm à une distance constante d'un bord de la feuille de zinc. Son côté en forme d'accolade permet quant à lui de tracer un gabarit pour la réalisation des retours d'ourlets de 14 ou 18 mm à 90°.

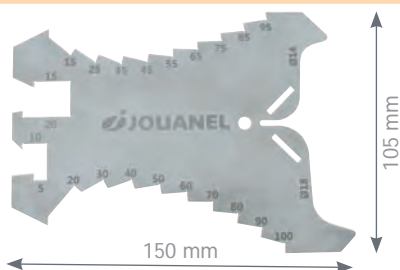

- Autorise une forte amplitude de traçage
- Graduations par 5 mm (de 5 à 100 mm)
- Arêtes vives pour une bonne précision et un bon tracé
- Côté en accolade permettant la réalisation de retour d'ourlet à 90°
- Utilisation pour gaucher ou droitier (mesures gravées sur les deux faces)
- En acier inoxydable

Désignation	Réf.	Gencod	
Tracette à zinc en acier inoxydable, graduation par 5 mm, avec accolade pour tracer les retours d'ourlets de 14 ou 18mm à 90°	TRACDC	3547710431238	60 g

Tracette à zinc

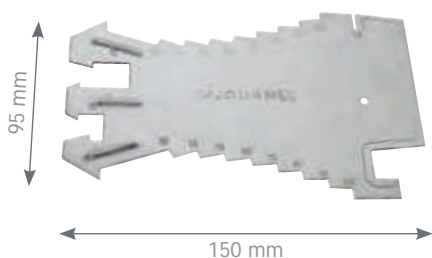

- Autorise une forte amplitude de traçage
- Graduations par 5 mm (de 5 à 100 mm)
- Jauge pour profil joint debout
- En acier inoxydable

Désignation	Réf.	Gencod	
Tracette à zinc en acier inoxydable, graduation par 5 mm, jauge pour profil « joint debout »	TRAC	3547710430057	60 g

Pointe à tracer carbure

La pointe à tracer permet de marquer divers matériaux comme le métal, le verre ou le plastique. Sa pointe au carbure assure une très grande longévité de l'outil.

- Pointe haute qualité au carbure
- Corps hexagonal
- Agrafe de poche façon crayon



Désignation	Réf.	Gencod	
Pointe à tracer carbure, longueur 150 mm	PAT150	3547710431047	50 g

Pointes à tracer

Pointes à tracer double pointe avec manchon de préhension

- Réalisées en acier carbone et chrome vanadium Ø 4 mm
- Manchon central de préhension Ø 8 mm en pvc rouge
- Finition brunie
- Longueur 210 mm
- 1 pointe droite et 1 pointe coudée
- Lot de 5



Désignation	Réf.	Gencod	
Pointes à tracer avec manchon Longueur 210 mm, lot de 5	PAT210M	3547710401361	100 g

Pointeau automatique

Servant au repérage des plis et des coupes et au marquage des trous à percer, ce pointeau automatique permet son utilisation d'une main pour marquer le métal. Son ressort intégré, mis en compression et ensuite libéré, vient percuter la surface et créer ainsi le marquage.

- Utilisation d'une main
- Réglage de la puissance de frappe
- Pointe en acier chromé vanadium
- Capuchon régulateur de puissance
- Finition acier brunie



Désignation	Réf.	Gencod	
Pointeau automatique	PITO	3547710430958	130 g

Compas à charnière

Ses deux pointes sèches permettent le traçage des cercles, le report de côtes sur le métal et les mesures diverses pour les constructions géométriques.

Ouverture maxi :
370 mm pour Compas 250 mm
430 mm pour Compas 310 mm

- Compas à charnière avec molette de blocage
- 2 pointes sèches en acier trempé
- Corps métal



Désignation	Réf.	Gencod	
Compas à charnière 250 mm	CPS25	3547710430019	250 g
Compas à charnière 310 mm	CPS31	3547710430026	320 g

Déclimètre aluminium

Ce déclimètre mesure avec précision la pente d'un toit en l'utilisant plaqué sous le bois de charpente. Sa flèche mobile indique alors l'angle en degrés et la pente en pourcentage. Sa grande longueur permettra une plus grande fiabilité dans le relevé de mesures.

- Indications en degré et en pourcentage
- Déclimètre grande longueur 150 mm
- Marquage gravé pour une bonne résistance à l'usure
- En aluminium



Désignation	Réf.	Gencod	
Déclimètre aluminium, 90 x 150 mm	DECLIM	3547710431177	70 g

Mesure d'écartement pour lattes

La mesure d'écartement facilitera la mise en place longue et fastidieuse du lattage et du contre lattage. D'un maniement aisé, il vous fera gagner un temps précieux.



- Gain de temps pour la mise en place du lattage
- En aluminium
- Graduation jusqu'à 400 mm
- Réglable en continu sur toute la longueur
- Verrouillage de la butée par molette de blocage
- Trou d'accrochage anti chute



Désignation	Réf.	Gencod	
Mesure d'écartement pour lattes, 400 mm	MELA	3547710430033	200 g

Jauge de charpentier en inox gravé

Très rigide, cette jauge de charpentier possède une graduation millimétrique sur les 15 premiers cm puis jusqu'à 35 cm. Pour faciliter le travail, ce régleur est gravé sur les deux faces.



- En acier inoxydable
- Traitement de surface anti reflet
- Section de 30 x 1,2 mm pour une bonne rigidité
- Trou d'accrochage anti chute

Désignation	Réf.	Gencod	
Jauge de charpentier en inox gravé, 350 mm	JACHA	3547710431054	110 g

Fausse équerre à coulisse

Indispensable pour les travaux de traçages courants de charpente ou de menuiserie, la fausse équerre est idéale pour relever, reporter et tracer des coupes angulaires.



- Lame en acier inoxydable de 300 mm
- Pointe de lame à 45°
- Manche en hêtre de 220 mm
avec insert de protection du talon en laiton
- Blocage de l'angle par vis papillon



Désignation	Réf.	Gencod	
Fausse équerre à coulisse, 300 mm	FEAC300	3547710430163	80 g

Equerre à dosset alu

Equerre fixe à dosset aluminium, pour le traçage des angles de 45 et 90°. Règle en inox gravée de 400 mm.



- Dosset aluminium
- Longueur 400 mm
- Marquage gravé pour une bonne résistance à l'usure
- Fabrication française

Désignation	Réf.	Gencod	
Equerre à dosset alu, règle en inox gravée, 400 mm	EQDO	3547710430156	280 g

Equerre à dosset bois

Equerre fixe à dosset bois, pour le traçage des angles à 90°. Règle en inox gravé de 300 mm.



- Dosset bois avec zone d'appui en inox
- Longueur 300 mm
- Marquage gravé pour une bonne résistance à l'usure

Désignation	Réf.	Gencod	
Equerre à dosset bois, réglé en inox gravé, 300 mm	EQDO300B	3547710431153	220 g

Mesure pliante en Dural

La mesure pliante est l'outil privilégié par les charpentiers pour son aspect pratique et sa rigidité lors de la prise de côtes.



MA2

- En Duraluminium finition métal
- Ressorts en laiton
- Graduation en mm en oxyde ineffaçable
- Longueurs 1 m ou 2 m

Désignation	Réf.	Gencod	
Mesure pliante en Dural, graduation ineffaçable, finition métal, 1 m, précision classe III	MA1	3547710431184	90 g
Mesure pliante en Dural, graduation ineffaçable, finition métal, 2 m, précision classe III	MA2	3547710430392	150 g

Mesure pliante en Dural



MA2N

- En Duraluminium finition noir
- Ressorts en laiton
- Graduation en mm en oxyde ineffaçable
- Longueurs 1 m ou 2 m

Désignation	Réf.	Gencod	
Mesure pliante en Dural, graduation ineffaçable, finition noir, 1 m, précision classe III	MA1N	3547710431191	70 g
Mesure pliante en Dural, graduation ineffaçable, finition noir, 2 m, précision classe III	MA2N	3547710431207	140 g

Mètre ruban, boîtier antichoc

Une gamme de mètre à ruban taille XXL ! Toujours à portée de main avec son clip de fixation de ceinture, le mètre ruban vous accompagnera sur tous vos chantiers. Simple ou double marquage, 16 ou 25 mm de large, avec frein ou système auto-lock, cette gamme est conforme aux standards de précision européens. Les boîtiers en ABS résistants aux chocs sont revêtus d'une enveloppe gomme antidérapante permettant une bonne prise en main.



MR5-25AL



Marquage 2 faces

- Longueurs 3 m, 5 m, 6 m et 10 m suivant le modèle
- Largeurs 16 mm et 25 mm
- Boîtier antichoc en ABS avec enveloppe gomme
- Norme CE / Précision classe II
- Ruban revêtu nylon anti reflet
- Clip de fixation de ceinture
- Bouton de blocage d'arrêt du ruban
- Dragonne

Désignation	Réf.	Gencod	
Mètre ruban ABS, 16 mm x 3 m	MR3-16	3547710430361	100 g
Mètre ruban ABS, 25 mm x 6 m	MR6-25	3547710431214	240 g
Mètre ruban ABS, 25 mm x 10 m	MR10-25	3547710430385	420 g

Pour le modèle MR5-25AL :

- Avec système auto-lock
- Marquage sur les deux faces du ruban

Mètre ruban ABS, Auto-lock 25 mm x 5 m	MR5-25AL	3547710431221	220 g
--	----------	---------------	-------

Niveau trapézoïdal en aluminium

Niveau à bulle de 600 mm pour le contrôle et le traçage, muni de 2 fioles de contrôle horizontale et verticale. Fabrication en aluminium coulé peint avec face d'appui rectifiée.

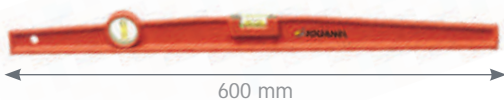

600 mm

- Corps trapézoïdal en aluminium coulé, peint
- Profil effilé pour plus de légèreté
- Fioles acryliques résistantes aux chocs
- Base rectifiée



Désignation	Réf.	Gencod	
Niveau trapézoïdal en aluminium coulé 600 mm	NIV600	3547710430187	490 g

Cordeau simple à bobinage rapide

Ce cordeau géant possède une capacité de stockage de poudre impressionnante qui permet de tracer sur de très longues distances. Son système de rembobinage surmultiplié et son anneau de tirage facilitent sa manipulation lors de traçages répétitifs pour la pose de liteaux par exemple. Sa large prise de main en fait un cordeau très facile à transporter et à manier sur le chantier.



- Marquage des longues distances jusqu'à 50 m
- Boîtier ABS gros volume, démontable et léger
- Système de rembobinage surmultiplié 3 x plus rapide
- Manivelle rabattable
- Remplissage facile par bouchon à vis
- Bouchon avec guide fil et joint d'étanchéité
- Contenance du réservoir de poudre : 200 g env.
- Fil coton diamètre 2,5 mm, à haute rétention de la craie
- Avec anneau de tirage
(Poudre non incluse dans l'article)



Désignation	Réf.	Gencod	
Cordeau simple à bobinage rapide 50 m, fil Ø 2,5 mm	MGTS50	3547710430965	760 g

Cordeau double

Très souvent utilisé en charpente et couverture, ce cordeau double corps est idéal pour modifier facilement ses marques grâce à ses deux mécanismes.



- Marquage des longues distances jusqu'à 30 m
- Boîtier ABS gros volume, démontable et léger
- Manivelle rabattable
- Remplissage par trappe latérale
- Contenance du réservoir de poudre : 150 g env. par boîtier
- Fil coton diamètre 2,5 mm, à haute rétention de la craie
(Poudre non incluse dans l'article)

Désignation	Réf.	Gencod	
Cordeau double 30 m, fil Ø 2,5 mm	CORDGT	3547710430194	530 g

Cordeau simple



- Marquage des longues distances jusqu'à 30 m
- Boîtier ABS gros volume, démontable et léger
- Manivelle rabattable
- Remplissage par trappe latérale
- Contenance du réservoir de poudre : 150 g env.
- Fil coton diamètre 2,5 mm, à haute rétention de la craie
- Avec anneau de tirage
(Poudre non incluse dans l'article)

Désignation	Réf.	Gencod	
Cordeau simple 30 m, fil Ø 2,5 mm	MGTS	3547710430217	290 g

Cordeau double

Cordeau double corps, idéal pour tous les travaux de charpente nécessitant des traçages précis et une grande souplesse d'utilisation grâce à ses deux mécanismes.



- Marquage des longues distances jusqu'à 30 m
- Boîtier ABS, démontable et léger
- Manivelle rabattable
- Remplissage par bouchon clipsable
- Bouchon avec guide fil
- Contenance du réservoir de poudre : 100 g env. par boîtier
- Fil polyester tressé diamètre 1,5 mm
(Poudre non incluse dans l'article)



Désignation	Réf.	Gencod	
Cordeau double 30 m, fil Ø 1,5 mm	CTCH	3547710430071	190 g
Carotte polyester tressé 30 m Ø 1,5 mm	CPT30-15	3547710430231	20 g

Cordeau traceur métal

Cordeau traceur en métal, deux en un : outre sa fonction de traçage, sa forme pointue et son lestage permet de l'utiliser comme fil à plomb.

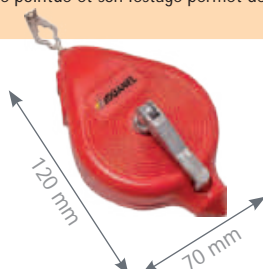

- Marquage des longues distances jusqu'à 30 m
- Boîtier métal solide et durable
- Manivelle rabattable
- Remplissage par trappe latérale
- Contenance du réservoir de poudre : 45 g env.
- Fil polycoton retors diamètre 1,5 mm
(Poudre non incluse dans l'article)

Désignation	Réf.	Gencod	
Cordeau traceur métal 30 m, pointe lestée pour fil à plomb	CTAL	3547710430064	240 g

Bobine coton tressé pour MGTS et CORDGT



- Bobine de recharge prête à l'emploi
- Fil coton diamètre 2,5 mm, à haute rétention de la craie
- Pour cordeaux traceurs MGTS et CORDGT
- Longueur 30 m

Désignation	Réf.	Gencod	
Bobine coton tressé pour MGTS et CORDGT, 30 m	BPT30-25	3547710430248	110 g

Pelote coton tressé



- Pelotes de coton tressé à haute rétention de la craie
- Diamètres 2 mm et 2,5 mm
- Utilisable sur tous les cordeaux acceptant ces diamètres
- Coloris naturel
- Résistance 18 Kg environ (Réf. PCT2), 22 Kg environ (Réf. PCT2.5)

Désignation	Réf.	Gencod	
Pelote coton tressé 100 g environ, Ø 2 mm - 46 m environ	PCT2	3547710431016	100 g
Pelote coton tressé 100 g environ, Ø 2,5 mm - 34 m environ	PCT2.5	3547710431023	100 g

Poudre à tracer

De fabrication française, ces poudres à tracer offrent un excellent niveau de qualité et de tenue de pigments. Rouges ou bleues, de qualité standard ou supérieure, résistantes à l'eau, conditionnées en petite ou grosse quantité, les poudres à tracer proposées dans ce catalogue sauront répondre à vos besoins les plus divers.

- Qualité standard et supérieure
- 3 couleurs (bleu, rouge et ocre)
- Ocre rouge mouillable
- 2 conditionnements :
 - En biberons de 200 g et 1 kg suivants modèles
 - En bidons pour les poudres de 4 kg
- Poudres utilisables seules et dans tous les cordeaux



Conditionnement en biberons de 200 g pour les poudres bleues ou rouges



Conditionnement en biberons de 1kg pour les poudres bleues ou rouges

Qualité Standard

Couleur	Conditionnement	Réf.	Gencod
Bleue	200 g	PATSBL18	3547710430088
Rouge	200 g	PATSR18	3547710430095
Bleue	1 kg	PATSBL1K	3547710430118
Rouge	1 kg	PATSR1K	3547710430125

Qualité Supérieure

Couleur	Conditionnement	Réf.	Gencod
Bleue	200 g	PATH	3547710430200
Bleue	1 kg	PATHBL1K	3547710430279
Rouge	1 kg	PATHR1K	3547710430323
Bleue	4 kg	PATHBL4K	3547710430286
Rouge	4 kg	PATHR4K	3547710430347

Ocre rouge mouillable

Conditionnement	Réf.	Gencod
1 kg	PATO1K	3547710431061



Conditionnement en sacs de 1kg pour les poudres ocres



Conditionnement en bidons de 4kg pour les poudres bleues ou rouges

> Battes



Un outil de façonnage

Parmi les outils du couvreur zingueur, on trouve les bassets, boursaults ou bananes.

Ces différents produits sont utilisés pour le façonnage et le conformage des feuilles de plomb, cuivre, zinc ou aluminium. Leurs formes particulières permettent un façonnage précis en fonction du travail à réaliser (ourlets de plomb, habillage de souche de cheminée...) La batte est à l'origine un outil en charme ou hêtre, essences de bois particulièrement appréciées pour leur résistance. Trop usée celle-ci était rabotée pour lui redonner ses qualités premières. Depuis, le nylon haute densité est couramment utilisé pour fabriquer ces outils.

Boursault de couvreur en nylon

Boursault de couvreur zingueur à forme affinée qui permettra un façonnage précis des feuilles de plomb, cuivre, zinc ou aluminium. Lourde et dense, son poids offre une bonne inertie pour le travail de modelage du matériau. S'utilise généralement avec une batte. Ce modèle en nylon renforcé résistera bien à l'humidité.

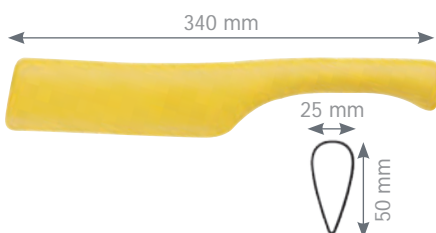

- Forme droite
- En nylon haute densité
- Poignée ergonomique pour une bonne prise de main
- Usage pour gaucher ou droitier
- Résiste à l'humidité

Désignation	Réf.	Gencod	
Boursault de couvreur, nylon	BOUR-PLA	3547710450062	260 g

Boursault de couvreur en bois

Boursault de couvreur zingueur à forme affinée en bois de charme.

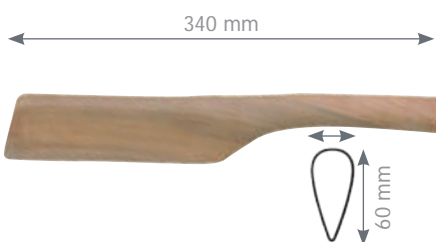

- Forme droite
- Ne se fend pas aux chocs
- Usage pour gaucher ou droitier



Désignation	Réf.	Gencod	
Boursault de couvreur, bois	BOUR	3547710450024	190 g

Banane en nylon

Banane de couvreur zingueur de forme ovoïde utilisée pour la mise en forme des gorges et des moulures concaves.

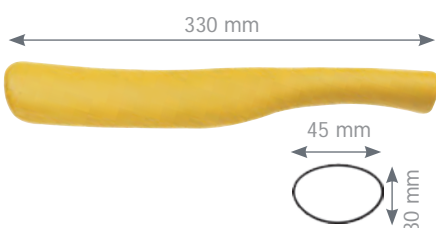

- Forme incurvée
- En nylon haute densité
- Poignée ergonomique pour une bonne prise de main
- Usage pour gaucher ou droitier
- Résiste à l'humidité

Désignation	Réf.	Gencod	
Banane, nylon	BANPLA	3547710450055	380 g

Banane en bois

Banane de couvreur zingueur de forme ovoïde en bois de charme.

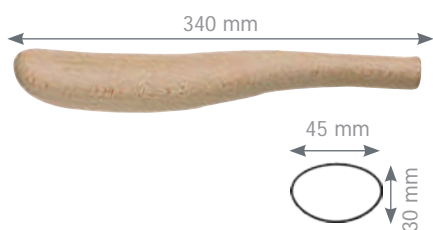

- Forme incurvée
- Ne se fend pas aux chocs
- Usage pour gaucher ou droitier

Désignation	Réf.	Gencod	
Banane, bois	BAN-BOIS	3547710450031	250 g

Batte de couvreur en nylon

Batte de couvreur zingueur utilisée pour aplanir la feuille de zinc ou de plomb et permettre la réalisation de plis. Sa forme large et plate autorise des frappes lourdes pour bien former le matériau.

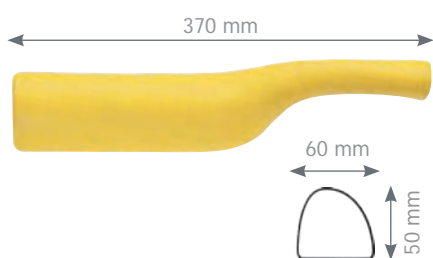

- Base plate
- En nylon haute densité
- Poignée ergonomique pour une bonne prise de main
- Usage pour gaucher ou droitier
- Résiste à l'humidité



Désignation	Réf.	Gencod	
Batte de couvreur, nylon	BAT-PLA	3547710450048	690 g

Batte de couvreur en bois

Batte de couvreur zingueur en bois de charme.

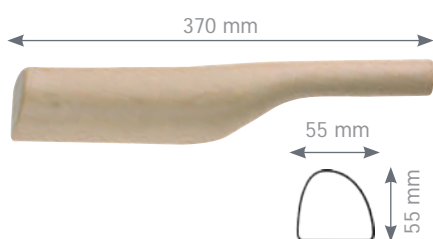

- Base plate
- Ne se fend pas aux chocs
- Usage pour gaucher ou droitier



Désignation	Réf.	Gencod	
Batte de couvreur, bois	BAT33	3547710450017	460 g





> Soudure

Pour décaper et étamer

Dans les travaux de couverture, la soudure des pièces de zinguerie ou des gouttières nécessite une attention particulière notamment pour garantir une bonne tenue dans le temps et surtout une bonne étanchéité. Qu'il s'agisse de souder du zinc, du cuivre, de l'acier ou autre matériau, chaque métal nécessite un mode de soudure selon sa structure et selon l'épaisseur des pièces à souder. Pour le zinc, l'étain est nécessaire comme métal d'apport mais cette soudure requiert des étapes incontournables de décapage et d'étamage. Jouanel propose les solutions qui contribueront à préserver les pannes de fers à souder avec des produits efficaces et pratiques à utiliser.

Pierre 2 en 1

Dans cette petite boîte métallique vernie à l'intérieur, une nouvelle sorte de pierre très efficace pour nettoyer et étamer plus rapidement les pannes de fers à souder. Cette pierre qui ne dégage pas de fumée toxique se rigidifie après usage ce qui permet d'en extraire les résidus et reste à l'état solide malgré la pluie. En plus de ses agents nettoyants, elle est enrichie avec un métal d'apport étain pour que le fer à souder soit recouvert d'une couche d'étamage protectrice afin de rester propre longtemps.

- Prolonge la durée de vie en nettoyant et étamant sans effort les pannes de fers à souder
- Pas de frottement allers/retours continuels
- Sans dégagement de fumée toxique
- Conditionnement très pratique
- Se rigidifie après usage
- Ne craint pas l'humidité
- Dure plus longtemps qu'une pierre amoniacale ordinaire





Désignation	Réf.	Gencod	
Pierre 2 en 1 avec boîte métal	PAE	3547710480151	137 g

Jeu à souder

Ce jeu à souder 4 en 1, devenu un best-seller pour sa facilité d'utilisation, est la solution pour travailler sur les toits pentus sans risque de voir tomber son contenu. Les produits sont encastrés sur un socle lui-même antidérapant.

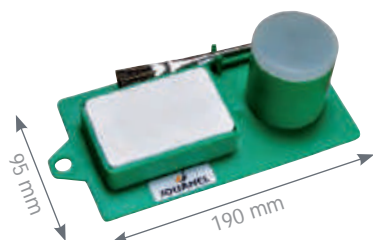
- Jeu à souder composé de :
 - 1 godet à acide avec couvercle
 - 1 pierre ammoniacale 80 x 50 x 20 mm renouvelable
 - 1 pinceau de décapage
 - 1 socle antidérapant
- Prolonge la durée de vie des pannes de fer à souder
- Produits renouvelables
- Pratique d'utilisation sur le toit



Désignation	Réf.	Gencod	
Jeu à souder composé d'une pierre à souder de 80 x 50 x 20 mm et d'un pinceau de décapage, avec un socle antidérapant	JSOU	3547710480014	200 g

Pierres à souder ammoniacales

Différents lots de pierres ammoniacales emballées sous vide. Utilisée comme décapant pour le nettoyage des pannes de fers à souder, la pierre ammoniacale fait partie des flux spécialement étudiés pour toutes les opérations de soudage. Elle permet un décapage parfait des surfaces et assure ainsi une grande solidité de la soudure.

- Prolonge la durée de vie des pannes de fer à souder
- Petits et gros conditionnements
- Pierres de 80 mm adaptables sur le jeu à souder JSOU



Désignation	Réf.	Gencod	
Pierres à souder ammoniacales pour le nettoyage des pannes de fer à souder Jeu de 4 pierres 65 x 45 x 40 mm	PSO40	3547710480052	570 g
Pierres à souder ammoniacales pour le nettoyage des pannes de fer à souder Jeu de 8 pierres 80 x 50 x 20 mm	PSO80	3547710480038	850 g
Pierres à souder ammoniacales pour le nettoyage des pannes de fer à souder Pierre à souder, 80 x 50 x 20 mm, en vrac, conditionnement par 96	PSO-L96	3547710480076	10040 g

Brosse métallique convexe, acier laitonné

Brosse métallique convexe en fils d'acier ondulés laitonés pour le nettoyage des soudures et des pannes de fers à souder. Les fils ondulés permettront un décapage moyen à dur et le revêtement laitoné ralentira les risques de corrosion de la brosse. Son manche ergonomique et sa forme convexe et effilée facilitera la manipulation et le nettoyage quelle que soit la position.

- Forme convexe facilitant le nettoyage
- Forme effilée
- Manche ergonomique
- Multi-utilisation
- Acier laitonné



Désignation	Réf.	Gencod	
Brosse métallique convexe, acier laitonné 225 x 123 x 35 mm	BROS-MET	3547710480168	120 g

Lot de 20 pinceaux de décapage



- Pinceaux en crins naturels
- Manche métal
- Lot de 20 unités

Désignation	Réf.	Gencod	
Lot de 20 pinceaux de décapage	PINC	3547710480021	80 g

Lime mixte

Lime mixte pour le nettoyage des pannes de fer à souder avec un côté écouane (taille perpendiculaire) et un côté bâtarde (taille croisée).



- Lime 2 en 1
- Manche ergonomique bi matières
- Longueur 250 mm
- Trou d'accrochage en extrémité

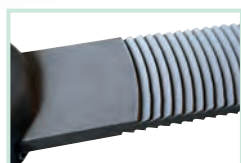

Côté écouane



Côté bâtarde

Désignation	Réf.	Gencod	
Lime mixte : écouane et bâtarde pour le nettoyage des pannes de fer à souder, manche bi matières, 250 mm	LIM-EC	3547710490174	250 g

> Divers



Un complément bien utile

Travailler sur un chantier quel qu'il soit nécessite souvent d'être polyvalent. Savoir monter un échafaudage et le sécuriser, pouvoir exécuter quelques travaux de maçonnerie, poser un joint d'étanchéité... autant de petits travaux annexes qui font partie des gestes du quotidien d'un artisan du bâtiment.

Dans l'ultime chapitre de ce catalogue, vous trouverez cordes, fardier ou truelles qui vous permettront de compléter votre équipement.

Fardier cylindrique avec bande réfléchissante



Le chargement d'un véhicule ne doit en aucun cas dépasser à l'avant. Par contre, il peut dépasser à l'arrière dans la limite de 3 m, à condition d'être signalé par un dispositif réfléchissant. Le fardier cylindrique permettra de répondre très simplement à cette obligation réglementaire du code de la route.

- Fardier PVC Ø 100 mm
- Avec bande réfléchissante
- Cordon d'accrochage en polypropylène



Désignation	Réf.	Gencod	
Fardier cylindrique avec bande réfléchissante, Ø 100 mm	FA-100	3547710490198	90 g

Ruban de signalisation

Ce ruban de balisage délimitera les zones dangereuses ou les accès privatifs de votre chantier.



- Très bonne résistance à l'étirement
- En polyéthylène
- Bande large 50 mm
- Longueur 100 m

Désignation	Réf.	Gencod	
Ruban de signalisation, largeur 50 mm, longueur 100 m	RS-100	3547710490280	200 g

Lot de 10 sandows



- Longueur 1 m
- Sandows multibrins, diamètre 10 mm
- Âme caoutchouc, gaine polyéthylène.
- Crochets d'arrimage gainés PVC
- Lot de 10

Désignation	Réf.	Gencod	
Lot de 10 sandows, Ø 10 mm, longueur 1 m	SW1	3547710490143	1250 g

Lot de 10 chablots

Chablots de hissage ou d'amarrage, en chanvre véritable ou en polypropylène, disposant d'une boucle en extrémité. Ces chablots seront une aide précieuse pour la manutention et le montage de petits seaux, outillage divers ou la sécurisation de petit matériel sur un échafaudage.

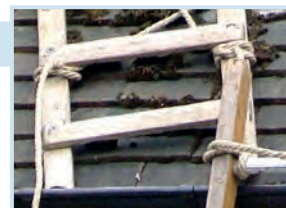

- Longueur 4 m, diamètre 11 mm
- 4 torons, 1 boucle d'extrémité
- Bonne résistance à la traction
- Lot de 10

Désignation	Réf.	Gencod	
Lot de 10 chablots Ø 11 mm, longueur 4 m Chanvre, âmes fixes	CHC	3547710490167	1500 g
Lot de 10 chablots Ø 11 mm, longueur 4 m Polypropylène	CHPP	3547710490150	1920 g

Truelle type Reims inox

Ce modèle de truelle en inox et manche bi matières sera parfait pour la mise en œuvre de petits travaux de maçonnerie. Sa surface large et rigide pour ramasser le mortier et son extrémité fuyante et arrondie pour le modelage, en font une truelle très polyvalente.

- lame en inox épaisseur 1 mm
- Facile à nettoyer
- Epaulement arrondi
- Manche ergonomique bi matières
- Trou de suspension en extrémité

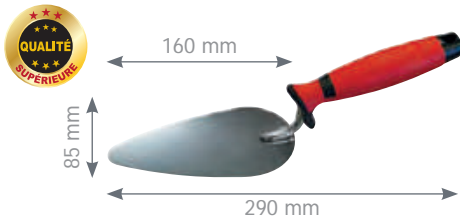

Désignation	Réf.	Gencod	
Truelle type Reims inox 160 mm, manche bi matières	TRUR-X	3547710490181	250 g

Truelle de couvreur



- lame en acier trempé poli, conique, avec traitement thermique
- Facile à nettoyer
- Epaulement arrondi
- Manche ergonomique bi matières
- Trou de suspension en extrémité

Désignation	Réf.	Gencod	
Truelle de couvreur 190 mm, manche bi matières	TRUR	3547710490013	180 g

Pistolet à silicone

Avec sa tige de poussée centrale cimentée, ce pistolet spécifique aux cartouches de silicone, mastic de maçonnerie ou scellement chimique est très puissant et robuste. Son double piston permet une avance régulière du contenu de la cartouche et sa large poignée assure force et précision.

- Monture coaxiale acier
- Anneau d'accrochage
- Tige de poussée cimentée
- Pour cartouches de 310 ml
- Avance régulière par double piston



Désignation	Réf.	Gencod	
Pistolet à silicone à scellement chimique, tige de piston cimentée, avance régulière par double piston, 310 ml	PSIL380	3547710490273	1080 g



index

A

Arrache-clous	8
Arrache-liteaux	8

B

Baladeuse à outils	41
Bananes	50-51
Battes de couvreur	51
Bobine coton	49
Boursaults de couvreur	50
Brosse métallique convexe	53

C

Caisses à outils	40
Ceinture	43
Chablots	54
Cintreuse manuelle à boudin	26
Cisaille aviation	17
Cisailles bichantourneuses	14-17
Cisaille coupe-trou	15-16
Cisailles démultipliées	16-17
Cisaille grignoteuse	17
Cisaille guillotine pour ardoise naturelle	38
Cisaille passe-franc	14
Cisailles pélican	13, 15, 16
Cisaille pour adaptation perceuse	17
Cisailles qualité supérieure	13-14
Cisailles universelles	13, 15, 16, 17
Ciseaux charpentier	8
Compas à charnière	45
Cordeaux	48
Coupe-ardoises à disque renforcé	39
Coupe-ardoises épaisses motorisé	39
Couteau pour isolant	36
Couteau repliable	35
Couteau rétractable	35
Crayons	44
Cutters	35

D

Déclimètre alu	45
----------------------	----

E

Enclumes d'ardoisier	7
Encocheuse grignoteuse à oblong	33
Équerres	46-47
Essette	9
Evaseurs à tuyaux	27

F

Fardier cylindrique	54
Fausse équerre à coulisse	46
Fer à joindre	31
Fourreau cuir pour couteau	36

G

Griffes à zinc	34
Grattoir à zinc	34

H

Hachette à liteaux	9
Hachette de charpentier	9

J

Jauge de charpentier	46
Jeu à souder	52

L

Lime mixte	53
------------------	----

M

Maillets nylon	32
Mains de fer	33
Marianne à ourler	21
Marqueur permanent	44
Marteau à garnir	11
Marteau agrafeur	8
Marteau anti-rebond	11
Marteaux de charpentier	9-10
Marteaux de couvreur	6
Marteau pour enclumette	32
Marteaux soigneux	11
Marteaux universels	10-11
Mesure d'écartement	46
Mesures pliantes	47
Mètres rubans	47

N

Niveau trapézoïdal	47
--------------------------	----

O

Outil pour fermer les pinces	26
------------------------------------	----

P

Pelotes coton tressé	49
Pierre 2 en 1	52
Pierres à souder	52-53
Pinceaux de décapage	53
Pinces à ardoise	38
Pinces à bec	20
Pinces à border	18-19
Pinces à crochets de gouttières	21
Pince à déplier pour joint debout	30
Pince à double pli pour joint debout	28
Pinces à fermer le 1 ^{er} pli	28-29-30
Pinces à fermer le 2 ^{ème} pli	29-30
Pinces à larmiers	30-31
Pince à redresser les gouttières	21

Pinces à relever	19-20
Pince à rétreindre	21
Pince à rivets	22
Pinces coin de mouchoir	31
Pince étau	20, 28
Pince multiprise	22
Pinces Piccolo	20
Pistolet à silicone	55
Plieuses à main	24-25
Plieuses légères à chêneaux	33
Poches à clous	43
Poinçonneuse	22
Pointeau automatique	45
Pointes à tracer	45
Porte-marteau	43
Poudres à tracer	49

R

Ruban de signalisation	54
------------------------------	----

S

Sac à outils	41
Sandows	54
Scie à métaux	37
Scie égoïne	36
Scie repliable « Japonaise »	36
Sertisseuses légères pour joint debout	26-27

T

Tabliers américains	42
Tablier de charpentier	42
Tabliers de coffreur	42-43
Tenaille russe	22
Tire-clous	7-8
Tracettes à zinc	44-45
Trousse à outils à rouler	41
Truelles	55

Edition
02/2023

Votre distributeur :



TCL Distribution
07 82 18 47 85
contact@tcl-distribution.fr

